

## 5. 正確行駛方法

### 新車引擎磨合

- 新車引擎磨合時期1000公里(km)內，請保持時速60公里(km/h)以下。
- 1000-3000公里(km)內避免急加速及長時間全油門運轉。

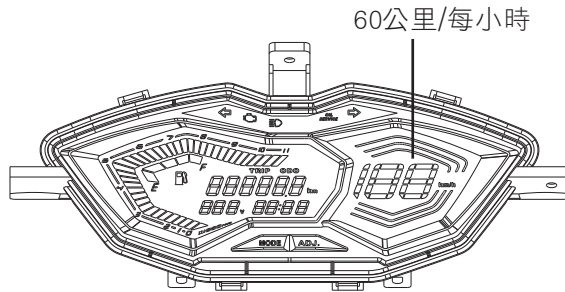

#### 警告

- 引擎磨合期如高速行駛，可能造成引擎機件損壞。

### 煞車時前後煞車同時使用

- 加油柄回復關閉位置後，前、後煞車同時煞車作動。
- 煞車時前煞車拉桿與後煞車拉桿開始時由”緩慢”然後拉緊為最理想的煞車方法。

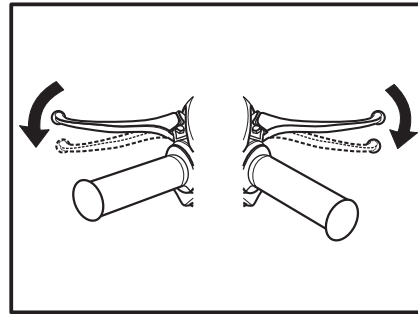

#### 警告

- 使用單邊煞車易使機車滑倒不穩應請注意。
- 行駛中，避免使用緊急煞車，易造成滑倒，非常危險。

## 5. 正確行駛方法

### 不可緊急煞車、急轉

緊急煞車、急轉是引起橫滑傾倒的原因，非常危險。



### 雨天時應特別小心駕駛

- 雨天路面與晴天不同，煞車距離會拉長速度應減慢，煞車時間也應提早。
- 下坡時，將加油柄回復到關閉位置，並且實施間斷煞車，慢慢行駛。

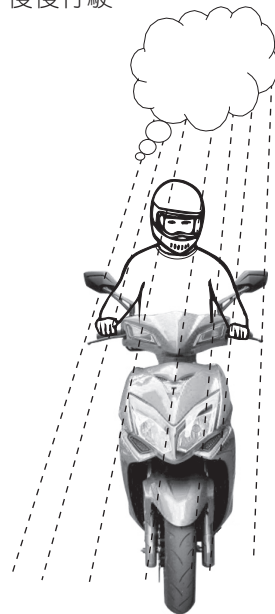

## 5. 正確行駛方法

### 停車正確方法

#### ■ 接近停車地點時

- 提早將方向燈打開並注意後方側方車輛，慢慢停靠。
- 把加油柄回復原位，並提早將前後煞車煞住，此時後煞車燈即亮，以警告後方來車。

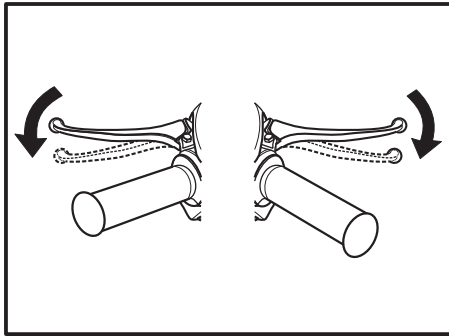

#### ■ 車輛完全停止時

方向燈開關還回原位，主開關扳至  位置。

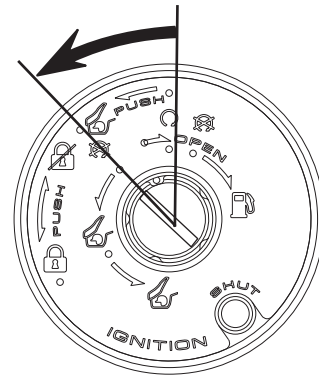

#### 警告

- 行駛中請勿操作主開關鎖匙，電氣系統全部無作用易發生事故，必須在車子停止後才可以操作。

## 5. 正確行駛方法

5

### ■ 駐車時

- 人站在左側及平坦的地面把主腳架撐起來
- 在不妨礙交通的平坦地面把主腳架撐起來。
- 不平坦的地面車子容易倒下。
- 左手握住手把擺正，右手拉住座墊下部側扶手桿，右腳踩下主腳架，右手用力往上拉。

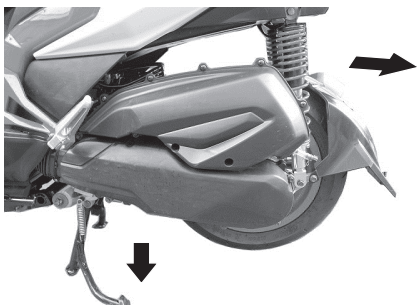

- 為防止盜竊，停車時請將手把上鎖，並拔出鑰匙

### 車輛傾倒時處理

當車輛傾倒後熄火時，此時車輛若要再發動時，主開關須關掉後再重新開啟。

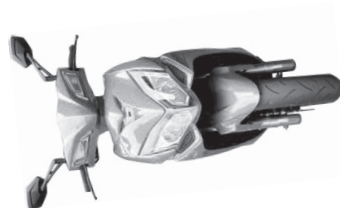

警告

- 為防止車輛傾倒，汽油溢出而發生危險，車輛傾倒超過65°時，引擎自動會熄火。

## 6.騎乘前檢查

---

**6-1.騎乘前檢查**

**6-10.定期檢查**

## 6. 騎乘前檢查

### 騎乘前檢查

- 養成騎乘前檢查的習慣。
- 為了安全及防止車輛故障與事故，故必須實施事前檢查。
- 不很困難或不很麻煩的於行駛前務請檢查，如有異常現象，請駕臨經銷商門市檢修。

### ■ 機油檢查、補給

將主腳架立起，取出機油量尺擦拭清潔，將機油量尺直接插入(不可鎖入)。

檢查機油量，油面接近下限時，請補充機油至上限與下限之間。

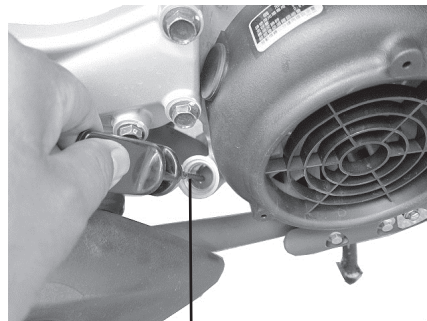

機油量尺

⚠ 小心

- 引擎、排氣管溫度很高，檢查機油量時小心謹防燙傷。

## 6. 騎乘前檢查

### ■ 推薦規格機油

規格：SAE:15W/40

API:SG/CD級以上。

- 新車第一次300公里更換機油。以後每1000公里更換一次機油。

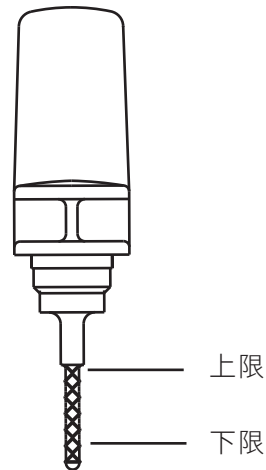

### 警告

- 市面上假冒機油很多，易使人誤用而造成引擎故障。
- 為使您的愛車能更換到推薦規格的機油，敬請駕臨您購車之經銷商門市更換。

### 小心



- 車輛傾斜或馬上停車後，油面不能正確量出。
- 引擎停止後如即刻檢查油量或更換機油時應謹防燙傷。

## 6. 騎乘前檢查

### ■ 汽油檢查、補給

- 燃油錶顯示接近 E 區時，應儘快到較近加油站補給汽油。
- 請及早補充 92 以上無鉛汽油。

### 油箱蓋使用方法：

1. 先將引擎熄火。
2. 將主開關由  位置直接轉到  位置即可打開油箱蓋。
3. 關閉時，只需將油箱蓋向下壓入即可。
4. 起動引擎時將主開關扳回  位置。

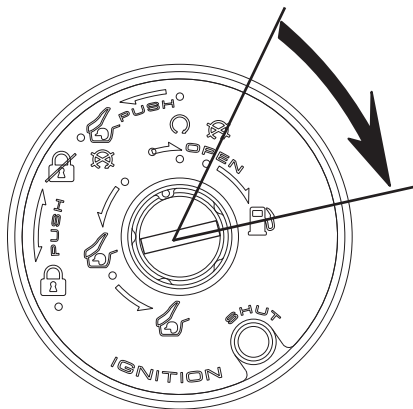

### ⚠ 警告

- 補充汽油時應嚴禁煙火。
- 補給充汽油時請將引擎熄火。
- 補給充汽油時油面不可超過基準板，如超出基準板容易滲透出來。
- 加油時，為確保騎乘性能穩定，建議每 1000 公里添加“光陽噴油嘴清潔劑”以進行燃油噴嘴清潔保養。
- 燃油箱內燃油量不足時，避免使燃油泵浦長時間的作動，而影響燃油泵浦正常之壽命。

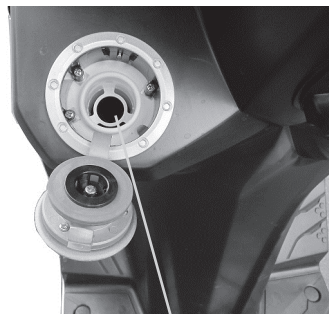

基準板

## 6. 騎乘前檢查

### ■ 轉向桿檢查

- 上、下、前、後、左、右的擺動有無鬆動情形。
- 是否有過緊現象。
- 手把是否有碰擊現象。
- 如發現有異常現象時，請到經銷商門市接受檢修。

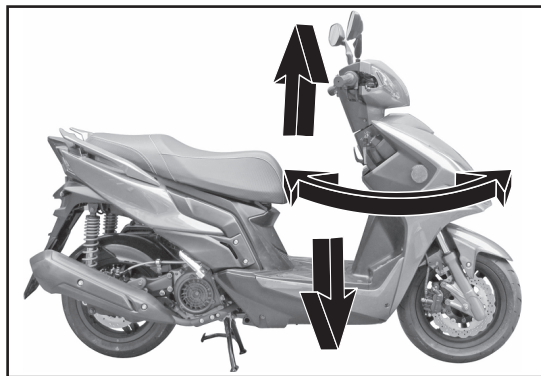

### ■ 煞車檢查、調整

- 碟式煞車拉桿~無自由間隙，如有鬆軟情形產生，請至光陽經銷門市檢查煞車系統。
- 「遊隙」係表示從放鬆拉桿拉到感覺緊的位置之間的距離。

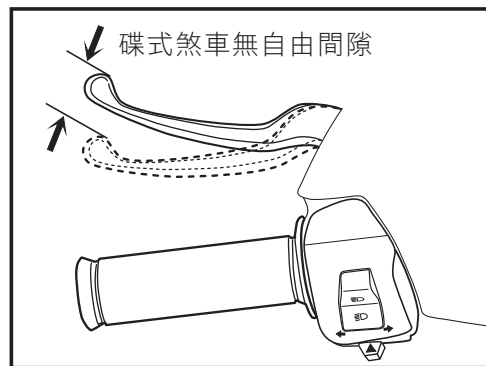

## 6. 騎乘前檢查

### ■前煞車油檢查

1. 將手把擺正，檢查右貯油箱內的煞車油。必須維持在上限與下限標示記號間。
2. 當油面降到接近下限位置標示時要檢查煞車來令磨損情形。
3. 假如煞車來令磨損，沒有超過規定限度，通常表示有漏油現象，請找購車之經銷門市檢修。

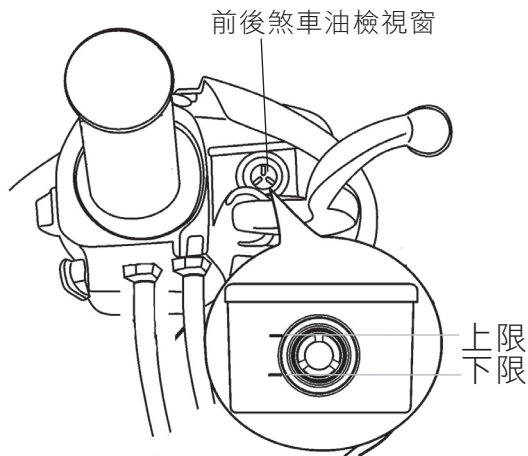

### ■煞車油補充

1. 將手把擺正，拆下煞車油貯油箱蓋2支固定螺絲，取下蓋。
2. 將推薦煞車油DOT-4注入貯油箱內至上限刻劃，再將貯油箱蓋2支螺絲鎖緊。
3. 煞車油每10000公里或1年更換1次。

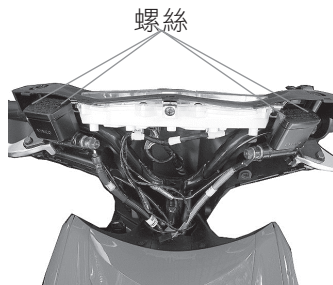

### ⚠ 注意

- 不同廠牌及不同規格的煞車油混合使用會引起煞車失靈，發生危險。
- 煞車油補充時，使用布類將塗裝部位蓋著以免傷及塗裝表面。

## 6. 騎乘前檢查

前煞車來令片檢查

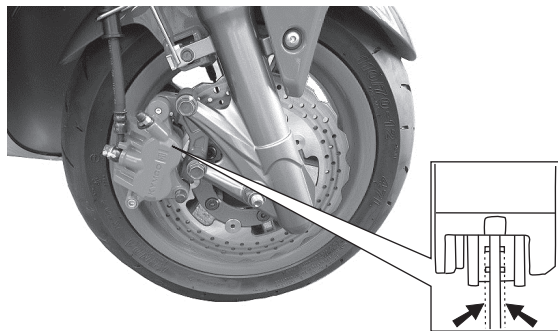

後煞車來令片檢查

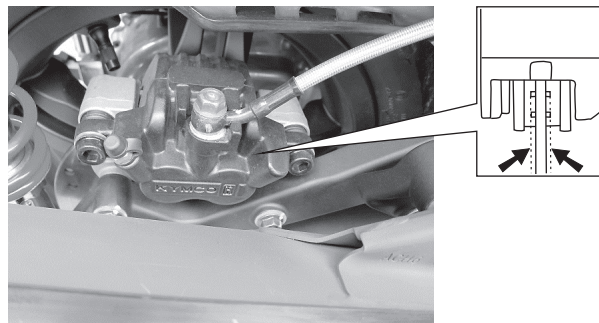

## 6. 騎乘前檢查

### ■ 輪胎檢查

檢查輪胎地面接觸狀態，輪胎氣壓是否正常。輪胎與地面接觸如有異常現象時，使用胎壓計檢查胎壓是否正常。

在冷車時測量輪胎氣壓：

前輪(乘坐1人): 25.0 PSI (1.75 kgf/cm<sup>2</sup>)

後輪(乘坐1人): 29.0 PSI (2.00 kgf/cm<sup>2</sup>)

前輪(乘坐2人): 29.0 PSI (2.00 kgf/cm<sup>2</sup>)

後輪(乘坐2人): 29.0 PSI (2.00 kgf/cm<sup>2</sup>)

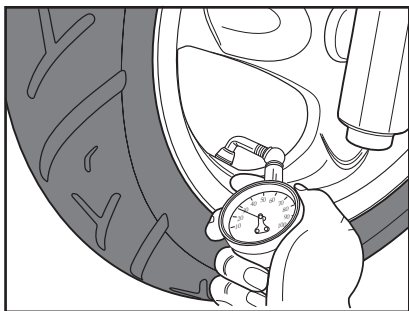

- 在胎溝內是否有夾著金屬片、碎石等，有則去除後再行駛(如圖1)。
- 輪胎龜裂或胎溝深度磨耗限度時，請即更換新輪胎。  
(請參照圖面箭頭指示)

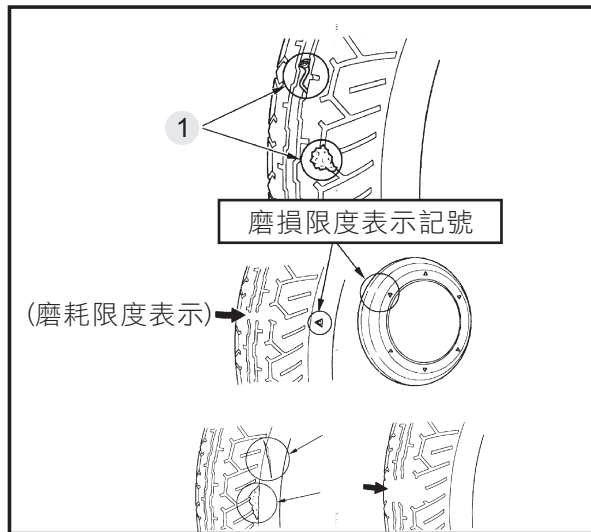



## 6. 騎乘前檢查

### ■ 煞車燈檢查調整

- 將主開關轉在  的位置。
- 前、後煞車拉桿分別拉住，確認煞車燈是否亮？

檢查煞車燈亮是否污穢或破損？

#### 注意事項：

將主開關轉在  的位置，但是引擎熄火開關是在  的位置，煞車燈不會亮起。

### ■ 方向燈檢查

- 把主開關轉在  的位置。
- 操作方向燈開關確認前後左右方向燈及指示燈是否閃滅？
- 檢查方向燈殼是否污穢或破損？

## 6. 騎乘前檢查

### ■ 前、後緩衝檢查

將重量加於手把及座墊，並上、下擺動，檢查其作動是否良好？



6

### ■ 前燈、後燈、位置燈是否會亮？

發動引擎並打開前燈開關同時檢查前燈、後燈是否亮及燈殼是否有破損污穢情形。

### ■ 儀錶顯示是否作用？

### ■ 喇叭是否會響？

把主開關打開在  的位置，按下喇叭按鈕開關。

### ■ 後視鏡角度是否適當？

坐在座墊上確認後方位置，並檢查是否有損壞或污穢？

### ■ 檢查車牌號碼是否污穢或損傷？

檢查車牌號碼是否污穢、損傷，確實鎖緊。

### ■ 排氣有正常嗎？

檢查排氣管是否鬆動或噪音。

### ■ 其他，對過去異常現象是否還存在？

## 6. 騎乘前檢查

### ■ 定期檢查

- 為了使貴車安全舒適地行駛，務請接受定期檢查，請至光陽機車經銷商門市為您做售後服務保養工作。
- 檢查時間及檢查項目請參照使用手冊。
- 機車長期間停止使用時，亦須實施定期檢查。

### ■ 初次檢查

新車購買一個月內或行駛300公里(km)時，請務必接受檢查保養。

#### ⚠ 注意

當車輛置放或行駛於潮濕環境(如：下雨天或洗車.等)，車子儀表及燈類燈罩的內部會因內、外側的溫度不同，可能產生暫時性的起水霧，這並不表示有問題。但如果儀錶及燈類燈罩內部上有大量水滴或積水現象時，請到光陽經銷商門市接受服務。

### ■ 空氣濾清器檢查

- 本機型空氣濾清器使用紙質式，每2000公里檢查清潔一次。
- 請每行駛5000公里定期換新。

### ■ CVT傳動系統濾綿檢查

- 請每行駛5000公里定期檢查，清潔或更換濾綿。

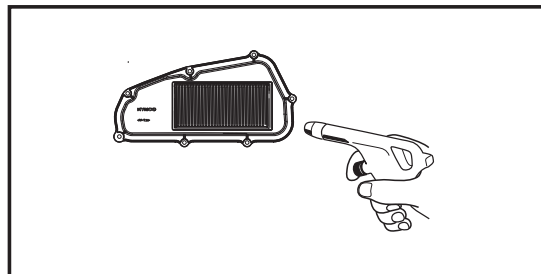

#### ⚠ 注意

在下面條件下使用，請勤於清除或提前更換：

- 常在雨天行駛。
- 常在惡劣塵灰多的路面行駛。

## 6. 騎乘前檢查

### ■機油交換

#### <交換時期>

第一次行駛300公里更換機油，以後每行駛1000公里更換一次。

為確保引擎優越之性能，請每行500公里即檢查機油量，如發現不足時請添入機油至標準量為止。

機油容量：

分解時：0.9L

交換時：**0.8L**

6

#### ⚠ 注意

- 如使用頻率低，三個月騎乘未超過1000km時，機油可能會劣化，建請更換機油，以防機油劣化損壞引擎。

### ■機油適用溫度表

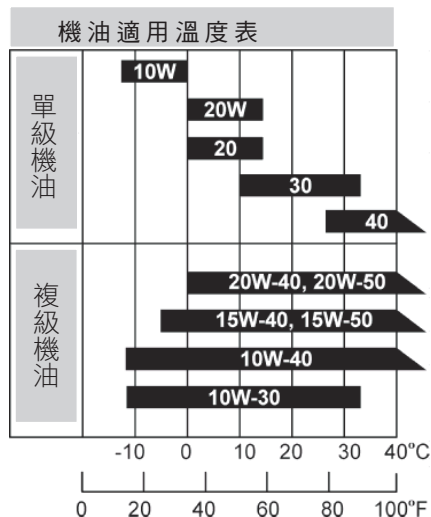

#### ⚠ 注意

- 為了防止使用到劣質之機油，交換時請駕臨全國經銷門市更換。

## 6. 騎乘前檢查

### < 交換方法 >

1. 取下機油量尺。
  - 拆下放油螺栓，使油全部流出。
- 引擎暖和時更換可使機油更易流出。
2. 放油螺栓擦淨後鎖緊。
3. 注入新機油，注入量為**0.8公升**。
  - 使用機油量尺測量確認。(測量時量尺勿鎖入)
4. 機油量尺需確實旋緊。
5. 引擎運轉暖機後，停止運轉約10~20秒，再次確認機油量。



放油螺栓

### ⚠ 注意

- 請使用四行程光陽特使專用機油。
- 在下面條件下使用會使機油較易劣化，請提前更換。
  - 常在碎石路面行駛。
  - 常在短距離行駛。
  - 空速運轉時間較多。
  - 寒冷地區使用。
- 機油補充時，油量請勿超出機油量上限記號。
- 廠牌、等級不同、低品質機油，請勿混用造成引擎故障。
- 引擎熱時更換機油，應謹防皮膚燙傷。

註：拆放油螺栓順便將濾油網清潔再裝入。

## 6. 騎乘前檢查

### ■機油更換注意事項

- 機油量，過多或過少都會影響引擎性能。

#### 過多時—

引擎運轉、摩擦部抵抗增大，出力降低，運轉中油溫上昇，會使機油提早劣化。

#### 過少時—

引擎運轉摩擦部機油供應量減少，使機件發生磨損，燒粘等原因。

- 廠牌、等級不同機油，以及低品質機油，請勿混用，否則易造成引擎故障。
- 光陽特使機油，在製造過程中均添有各種添加劑在內（例：油精類……）。
- 市面上任意購買添加劑注入混用，會使油性劣化，影響潤滑性能並縮短引擎壽命。



機油量貼紙

## 6. 騎乘前檢查

### ■ 齒輪油交換

#### < 交換時期 >

新車第一次300公里更換，以後每半年或**3000**公里更換一次。

推薦齒輪油：

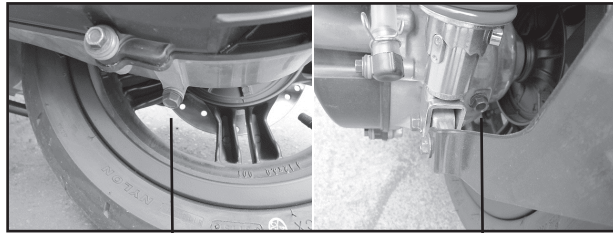

齒輪油放油螺栓

齒輪油注入口螺栓

#### < 交換方法 >

1. 在平坦的地面將主腳架撐起來。
2. 取下放油螺栓及齒輪油注入口螺栓。
3. 引擎暖熱時實施，齒輪箱內之殘留齒輪油較容易流出來。
4. 將放油螺栓洗淨後鎖緊。
5. 由齒輪油注入口將齒輪油慢慢的注入。(依齒輪油交換量交換)
6. 齒輪油注入後將注入螺栓確實上緊，以防止齒輪油滲透出來。
7. 新車第一次300公里更換以後每半年或**3000**公里更換一次。

#### ⚠ 注意

在下面條件下請勤於更換齒輪油

- 常在雨中行駛。
- 長時間使用長途行駛。
- 重負荷行駛。

## 6. 騎乘前檢查

### ■ 火星塞檢查、調整

電極污染，間隙過大會使跳火不完全。

#### < 清除方法 >

- 利用火星塞清潔器清除最佳。
- 如無清潔器可用針刷清除。

#### < 調整 >

- 火星塞間隙正常為0.8~0.9 mm。  
(如右圖所示)

#### < 指定火星塞 >

(NGK) **CPR8EA**

- 指定以外火星塞請勿使用。

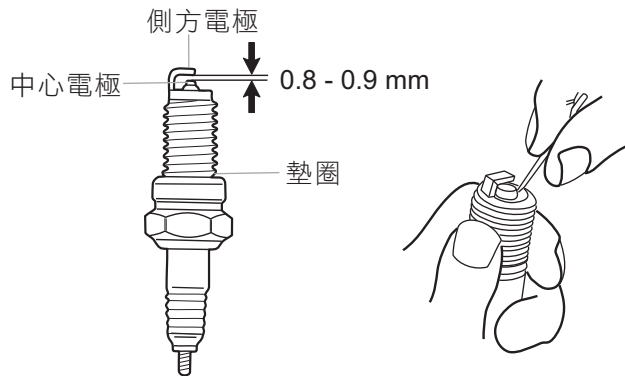

#### ⚠ 注意

- 引擎停止後熱度很高謹防燙傷。
- 先將火星塞用手扭緊後，用火星塞扳手鎖緊。

## 7.定期及簡單保養、故障處理

---

**7-1.注意事項**

**7-2.定期保養一覽表**

**7-3.電瓶檢查**

**7-4.保險絲更換**

**7-5.空氣濾清器**

**7-6.CVT傳動系統濾綿**

**7-7.使用者注意事項**

**7-8.車輛故障時**

# 7.定期及簡單保養、故障處理

## 注意事項:

檢查結果須要清潔、調整、更換等時，請依定期檢查記錄表上說明實施。

保養記錄欄

規定 里程 (公里)	保養 項目	實際 里程	保養 經過商 業車	保養 日期		
				年	月	日
300						
1000						
2000						
3000						
4000						
5000						
6000						
7000						
8000						
9000						
10000						
11000						

規定 里程 (公里)	保養 項目	實際 里程	保養 經過商 業車	保養 日期		
				年	月	日
12000						
13000						
14000						
15000						
16000						
17000						
18000						
19000						
20000						
21000						
22000						
23000						

重點保養項目記錄：

A.更換機油，B.更換齒輪油，C.空氣濾清器清理或更換，D.燃油泵油濾油網更換，E.火星塞清理或更換，F.機油總網清理，  
G.加油導線清理或調適，H.煞車導線檢查或調適，I.氣門間隙調適，J.污染控制系統元件檢查、清理或更換，◎其他請參閱定期檢點保養一覽表。

## 注意

保養時要注意安全。

- 在平坦的地方把車子主腳架立起來。
- 使用適當的工具作業。
- 在引擎停止狀態時實施整備作業。
- 引擎停止後，引擎本體、排氣管溫度很高，謹防燙傷。

# 7.定期及簡單保養、故障處理

## 減低公害定期保養一覽表

為了行車安全維護性能延長車齡，更為了減低污染排放，請確實做好定期檢點及保養。  
 排放控制系統及定期檢點保養項目及時間表：

I: 檢查, 必要時清潔、潤滑、補足、修正或交換 A: 調整 C: 清潔 R: 更換 T: 鎖緊 M: 維修保養 D: 診斷器檢查

工作項目	保養里程															備	註		
	300	1000	2000	3000	4000	5000	6000	7000	8000	9000	10000	11000	12000	13000	14000	15000			
潤滑系統	引擎機油	R	R	R	R	R	R	R	R	R	R	R	R	R	R	R	R	I	I: 檢查 A: 調整 C: 清潔 R: 更換 T: 鎖緊 M: 維修保養 D: 診斷器檢查 • 維護保養及診斷器檢查項目, 請洽全國經銷門市依標準步驟實施。 • 車輛於行駛中或檢查中, 發覺有必須清潔潤滑補充、調整或更換者, 且未嚴重影響污染排放, 可直接進行並記錄之。若嚴重影響污染排放, 須經報備核准後進行。 • 每1000km建議添加一瓶光陽指定噴油嘴清潔劑於汽油油箱(用量依指示)。 • CVT Outer離合器外套, 於定期保養時須清潔內部異雜物。 • 燃油噴嘴及節流閥體, 每3個月或未達10000km需清潔。。
	機油濾網	C		C			C				C						C		
	齒輪油	R			R			R					R				R		
燃料系統	燃油泵浦/燃油泵浦濾網			I/C			I/C				I/C						I/C		
空氣供給系統	加油導線			I			I				I						I		
	空氣濾清器			C			R		C		R		C				R		
	活性碳罐			I			I				I						I		
	傳動系統濾網			C			R		C		R		C				R		
	PCV蒸發控制閥			I			I				I						I		
	控制有關的各空氣管路			I			I				I						I		
	觸媒轉化器			I			I				I						I		
傳動系統	凸輪鏈條			I			I				I						I		
	傳動鏈條(此車型無此機構)																		
	驅動皮帶			I			I		M		I			M			I		
	閥門間隙			I			I				I						I		
點系統	火星塞				I		I			I	R		I				I		
點系統	點火線路						I				I						I		
	節流閥體						M/I				M/I						M/I		
引擎管理系統	燃油噴嘴			D/M			D/M		D/M		C		D/M				D/M		
	怠速空氣旁通閥						D/M				D/M						D/M		
	引擎溫度感知器			D			D		D		D		D				D		
	進氣壓力感知器			D			D		D		D		D				D		
	轉倒感知器			D			D		D		D		D				D		
	點火線圈			D			D		D		D		D				D		
	電瓶			D			D		D		D		D				D		
其他	車體重要螺栓		T	T	T	T	T	T	T	T	T	T	T	T	T	T	T		
	煞車系統(碟煞系統)		I	I	I	I	I	I	I	I	I	M	I	I	I	I	I		
	煞車導線		I	I	I	I	I	I	I	I	I	I	I	I	I	I	I		

## 不定期保養

項	目	現	象	及	處	理
點	火 系 統	如有明顯的續性點火失常、引擎過熱、引擎熄火, 則進行保養或點檢。				
積	碳 去 除	10000-15000公里之間若有引擎馬力大幅下降時請將排氣系統、汽缸頭、活塞、節流閥體、燃油噴嘴之積碳去除。				
傳	動 系 統	5000公里之間若有極速明顯下降, 請對CVT系統進行保養及點檢, 必要時更換。				
活	油 塞	1000公里以前若過嚴使用可能使活塞、活塞環及氣缸體磨損或卡缸請清掃或搪缸或新品更換。				
燃	油 噴 嘴	每1000公里時或長時間放置未使用時需清潔燃油噴嘴積碳或膠質。				

## 7.定期及簡單保養、故障處理

### 電瓶檢查

#### ■本機型採用免補充水式電瓶。

- 電瓶不需檢查補充。

#### 檢查電瓶電壓：

利用電壓錶檢查電瓶電壓須滿12V以上，若電壓太低須拆下電瓶並充滿電。

#### ⚠ 注意

- 密閉式電瓶電解液蓋絕對不要拆開。
- 長時間的停止使用時電瓶會自行放電電力會降低，從車上把電瓶拆下完全補充電後存放在陰涼通風的場所。
- 車子長時間停止使用時請將電瓶的負極線拆下。
- 電瓶電壓太低會造成儀錶板上的電瓶指示燈亮起，必須將電瓶拆下並充滿電或請至光陽經銷商門市檢修。

#### ■電瓶樁頭清潔

- 電瓶樁頭部清潔時，請先將座墊打開，拆下電瓶蓋 1 支固定螺絲，掀開電瓶蓋。
- 電瓶樁頭部發生腐蝕時，請將電瓶拆下取出來清潔。
- 清潔後請將電瓶樁頭塗布一層薄的黃油或凡士林後再把電瓶裝上。

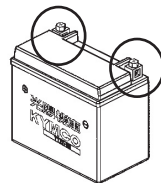

#### ⚠ 注意

- 電瓶拆裝時應嚴防火氣接近。
- 拆卸時必須把主開關電源關掉，然後先拆下⊖極再拆下⊕極，安裝時先裝⊕極再裝⊖極。
- 樁頭螺帽發生鬆動時應確實把它鎖緊。

## 7.定期及簡單保養、故障處理

### 保險絲交換

- 把主開關關掉，檢查是否保險絲熔斷。
- 保險絲更換時請依照規定容量交換。
- 交換時請先檢查燒斷原因後再更換。

保險絲規格：25A、10A、10A。

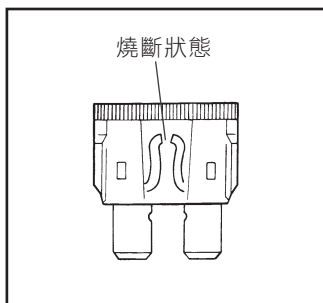

#### ⚠ 注意

- 電裝品類(燈類、儀錶類)更換時請使用指定規格零件。
- 如使用規格不合，保險絲易斷，電瓶負荷會不平衡。
- 洗車時盡量避免用水強沖。

## 7.定期及簡單保養、故障處理

### 空氣濾清器

塵埃積多是馬力降低耗油的主要原因。

#### <拆卸方法>

- 1.拆下濾清器蓋固定螺絲。
- 2.取下濾清器蓋。
- 3.拆下空氣濾清器濾芯固定螺絲。
- 4.更換空氣濾清器濾芯。

#### <裝入方法>

以取下相反方法操作。

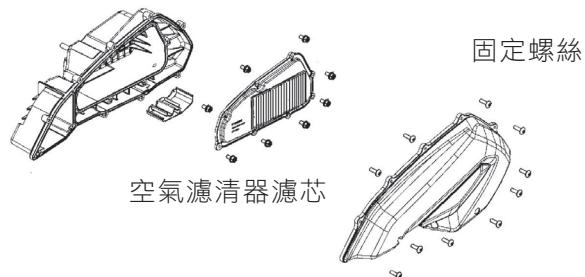

#### ⚠ 注意

- 空氣濾清器濾芯裝入不完全，塵埃會直接被吸入汽缸內，引起磨損、馬力降低，影響引擎壽命。
- 洗車時空氣濾清器濾芯不可浸濕，否則會影響起動不良。

## 7.定期及簡單保養、故障處理

### CVT傳動系統濾綿

CVT傳動系統塵埃積多可能造成車子有不順現象產生，請定期清潔與更換濾綿。

請依7-2頁定期保養表保養周期清潔濾綿。  
請每5000公里更換或清潔濾綿。

#### <更換濾綿>

- 1.拆下左曲軸箱蓋固定螺栓(如圖示1)。
- 2.拆下濾綿3支固定螺絲(如圖示2)。
- 3.更換空氣濾綿(如圖示3)。

#### <裝入方法>

以取下相反方法操作。

#### <清潔方法>

- 1.拆下左曲軸箱蓋固定螺栓。
- 2.拆下左曲軸箱蓋上濾綿3支固定螺絲。
- 2.以空氣槍清潔濾綿本體(如圖示4)及擦拭左曲軸箱蓋內髒汙(如圖示5)。

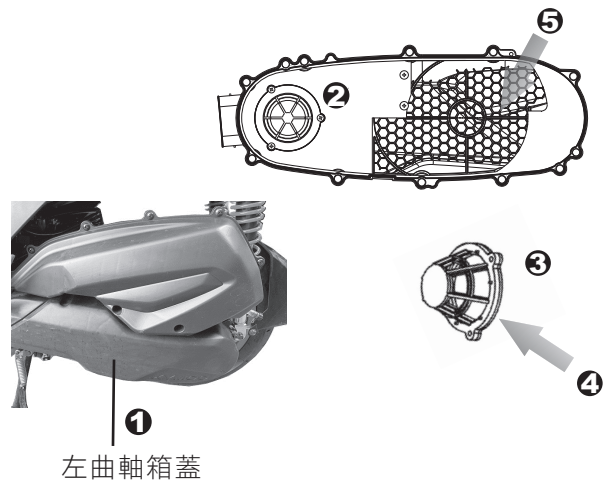

左曲軸箱蓋

## 7.定期及簡單保養、故障處理

### 使用者注意事項：

1. 電瓶於主開關ON狀態下請勿拔除接線。

2. 如使用者或維修相關技術人員換裝排氣管前，請先拔除含氧感知器接頭。

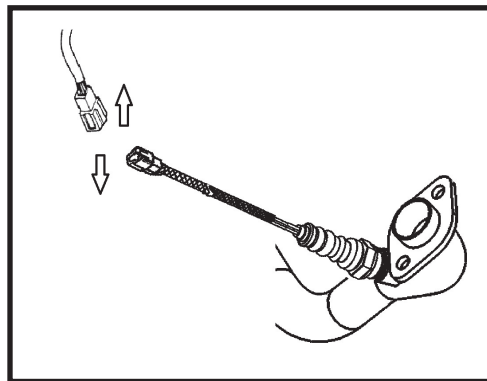
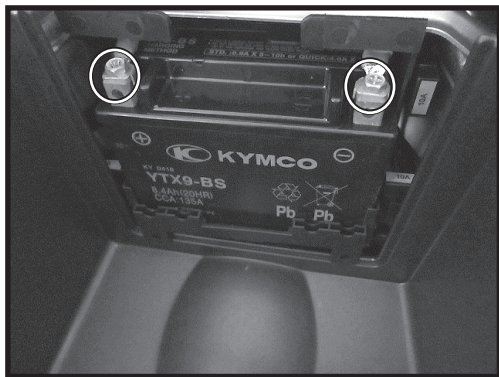

## 7.定期及簡單保養、故障處理

### 車輛故障時：

行駛中如發生故障，請到光陽經銷商門市維修，建議使用正廠零件更換。

引擎不發動，行駛中停止時，請先檢查下列事：

- 汽油還有嗎？  
燃油錶指示針是否接近E區，請補給92以上無鉛汽油。
- 發動引擎方法是否正確？
- 其他，是否機件發生問題？

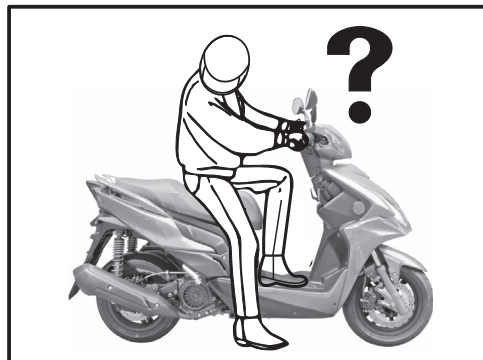
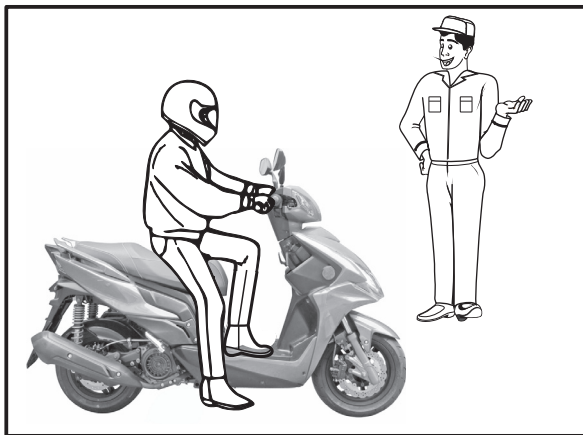



## 8.環保機構介紹與保養

8-1.廢氣排放控制系統介紹

8-2.廢氣排放控制系統保養

8-3.蒸發排放控制系統介紹

8-4.蒸發排放控制系統檢查

8-5.有關公害可能原因、排氣濃度、罰鍰及噪音值等標準參考表

## 8.環保機構介紹與保養

**廢氣排放控制系統:**本車型廢氣排放控制裝置係應用燃油噴射系統有效控制排放污染，再經排氣系統三元觸媒轉化器再一次轉化污染，而達到超低廢氣污染之效果。



燃油噴嘴

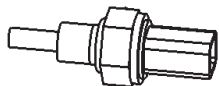

引擎溫度感知器

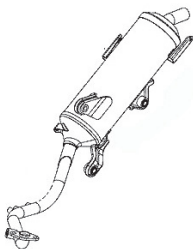

三元觸媒轉化器

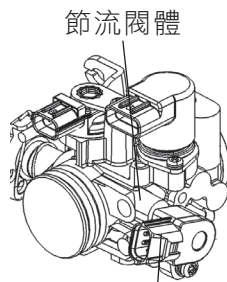

節流閥體

油門位置感知器

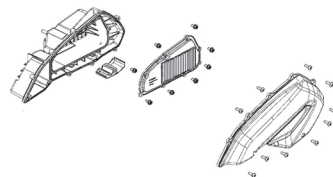

空氣濾清器

8

### ⚠ 警告

排氣管外表很熱，機車須停放在行人和兒童不能觸摸之處保養，才能避免燙傷。

### ⚠ 注意

- 1.為了確保廢氣排放控制系統正常作用，請您的車子必須作定期檢查、保養。
- 2.為確保廢氣排放控制系統之正常性能，請勿任意改裝，以免影響廢氣排放污染受罰。
- 3.如有問題，請到本公司經銷商門市接受檢查。

## 8.環保機構介紹與保養

### 廢氣排放控制系統保養

作業方法：

1. 空氣濾清器濾芯之清除請參閱7-5頁方法作業。
2. 引擎機油－為使引擎潤滑性能佳，作動更完美，請在新車300公里及每1000公里更換一次機油。
3. 汽油－為防止點火系統之性能影響燃燒效率，請務必使用92以上無鉛汽油，嚴禁使用有鉛汽油。  
(使用有鉛汽油將導致排氣管內觸媒轉化器老化失效)
4. 噴射機種廢氣濃度測試相關廢氣檢測標準值，請到有廢氣檢測之檢測站或定檢站做調修工作。

廢氣檢測標準值：

五期法規	R.P.M	CO%	HC ppm
使用中法規值		3.5以下	1600以下
觸媒前檢測值	1800 ±100	0~1.5	

## 8.環保機構介紹與保養

蒸發排放控制系統(E. E. C)為蒸發廢氣排放裝置，將油箱及節流閥體內所蒸發之油氣收集到活性碳罐內，利用引擎負壓控制P.C.V.閥門，當進氣歧管產生負壓時，P.C.V.閥打開把活性碳罐內的油氣吸入引擎燃燒室再燃燒使用，以避免油氣散發至大氣而造成環境空氣污染。

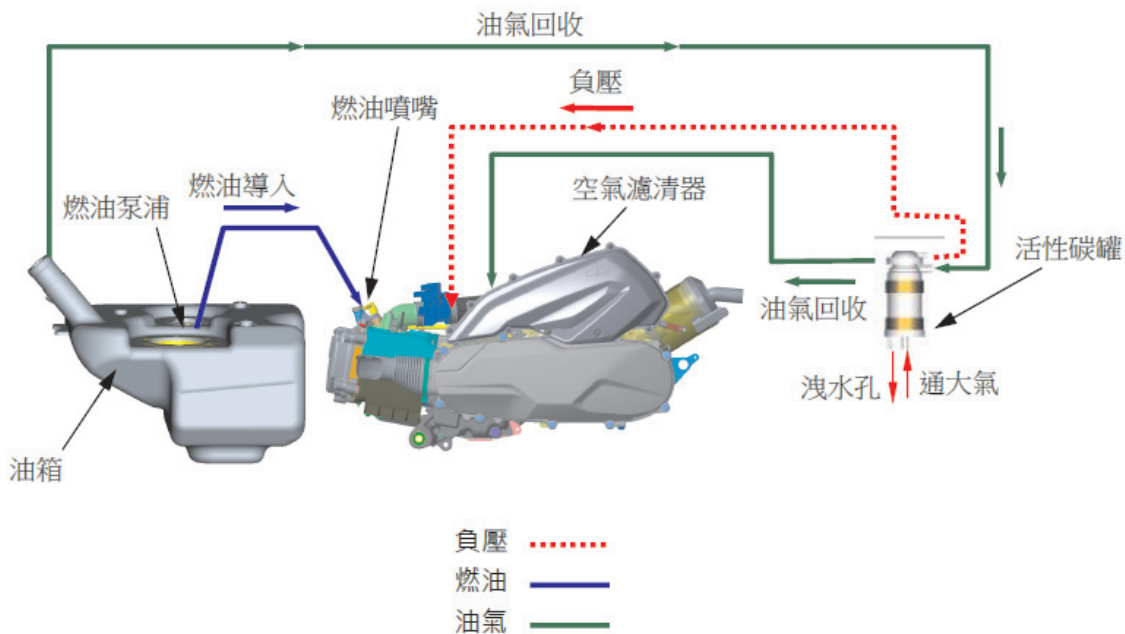

## 8.環保機構介紹與保養

### 蒸發排放控制系統(E. E. C) 定期檢查方法：

- 1.檢查E.E.C系統各管路接頭是否鎖緊或破裂？若有則應予鎖緊或更換新品。
- 2.活性碳罐一用嘴吹氣，測試其通氣性，如有通氣不良或阻塞時應予更換新品。
- 3.油氣分離器一取下通往活性碳罐之管路，使用壓縮空氣吹，如暢通為良好，如不通則不良更換新品。
- 4.請參照廢氣排放控制系統保養項目表內所列做保養。

### 不定期檢查：

車輛如有發生意外事故時，應檢查E.E.C系統中之各管路零件，是否有破裂鬆脫現象？並請依照廢氣排放控制系統保養項目做定期保養。

### 建議事項：

- 1.該車型污染排放值，以符合五期法規管制標準，其可調整參數之設定，請勿任意調整。
- 2.蒸發排放控制系統裝置之真空管路，請勿拆除或修改。
- 3.為降低排放污染，放空檔惰轉狀態時，油門請勿往復加油。
- 4.於定期保養之外，若明顯發現異常之情形(如起動不良，排放黑煙……等)，應迅速至光陽經銷門市且有環保署認可機車排氣定檢站之店家做維修保養。
- 5.限用92以上無鉛汽油，確保防制污染元件之使用功能。

## 8.環保機構介紹與保養

### 有關公害可能原因、排氣濃度、罰鍰及噪音值等標準參考表

汽機車惰轉時排氣濃度太高之可能原因參考表

CO	HC	可能原因
高	正常	汽油與空氣的混合比過濃
正常	高	1.點火系統不良： ●點火正時不準確。 ●火星塞積垢或其間隙不適當。 ●發火線圈不良。 2.排汽門磨損。 3.汽缸磨損。
低	高	1.混合氣過度稀薄，導致點火不良。 2.真空漏氣： ●真空接管 ●進氣歧管 ●接頭墊圈
高	高	1.空氣濾清器無法暢通。 2.怠速混合氣太濃。 3.含氧感知器故障導致混合比太濃。 4.觸媒毒化或失效導致無法轉化污染值。

使用中機車排氣檢驗標準及罰款標準(96年7月1日後排放標準)

NO	罰款項目 污染種類	罰款	
		標準	金額
1	CO或HC任一項超過 排放標準。	CO $\geq$ 3.5%或HC $\geq$ 1600ppm	1,500
2	CO或HC皆超過排放 標準。	CO $\geq$ 3.5%及HC $\geq$ 1600ppm	3,000
3	CO或HC皆超過排放 標準1.5倍。	CO $\geq$ 5.25%及HC $\geq$ 2400ppm	6,000

車型名稱	應符合原地噪音管制值dB(A)
RACING S 125	90

## 9.規格表

---

### 9-1.RACING S 125規格表-(SR25JA/SR25JC)

## 9.規格表

### RACING S 125 系列

項 目	規 格(SR25JA/SR25JC)
引 擎 型 式	SR25
排 氣 量	124.8 cc
缸 徑 衝 程	φ54mmX54.5mm
壓 縮 比	10.2
變 速 方 式	CVT
離 合 器	乾式離心式
點 火 方 式	ECU控制全晶式點火
起 動 方 式	電起動
油 箱 容 量	5.7L
機 油 全 容 量	0.9L
齒 輪 油 全 容 量	120cc(mL)
全 長	1830mm
全 寬	750mm
全 高	1100mm

項 目	規 格
軸 距	1270mm
空重(整備重)	131kg
輪 胎	前110/70-12 後120/70-12
使 用 燃 料	92以上無鉛汽油
電 瓶 容 量	12V8Ah(型號9B-BS)
火 星 塞	NGK CPR8EA

以上規格以實際車型為準。

**RACING S 125**系列使用說明書  
台灣光陽工業股份有限公司  
第1版-2016年5月  
版權所有,翻印必究  
台灣印製



**「台灣地區販售之光陽產品  
一律在台灣設計、製造、品管。」**

**KYMCO's products sold in Taiwan are all designed,  
manufactured, and quality controlled in Taiwan.**

