

RACING S 125 系列

機 車

使用說明書



前 言

親愛的愛用者：

承蒙選購光陽RACING S 125系列謹致萬分謝忱。

本使用手冊是將光陽RACING S 125系列之正確操作方法與保養調整方法、要領等加以詳細說明以期耐久安全舒適的使用。

本車型符合機車環保法規排放管制標準，因此合乎低污染、低噪音、省能源的環保要求，雖然本車擁有良好的品質，但還是必需實施定期的保養，才能維持最佳的性能。

為了使您更安全、更舒適之行駛，敬請詳閱本手冊，謹此祝您行車愉快。

本手冊之內容與實車如有所出入者，則以實車型式為準。

重要資訊

車輛識別號碼資訊

1.引擎號碼:

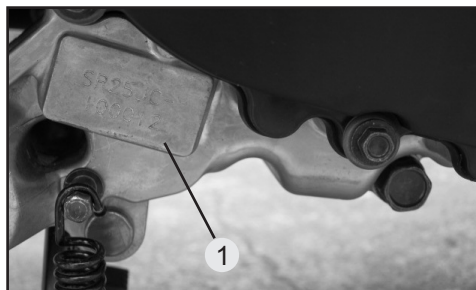

2.車架號碼:



防竊盜烙碼

為防止您的愛車失竊及配合政府打擊竊盜犯罪政策本機車交予顧客前在適當位置烙印防竊盜烙碼(如下圖所示), 其防竊盜烙碼與引擎號碼相同。

◎實際烙碼位置以實車為準。

車輛排氣管制資訊

本機車在座墊下貼有車輛排氣管制資訊貼紙(如圖示3),有關貼紙其內容如下:



- 本法規管制資訊貼紙內容與車型排氣壁噪音檢驗申請內容相同。
- 其他可能與實車有稍許不同之處, 以實車貼紙為主。

3

目錄

1.安全駕駛注意事項

1

2.機車各部位名稱

2

3.儀表及各控制器功能操作

3

4.引擎起動方法

4

5.正確行駛方法

5

6.騎乘前檢查

6

7.定期及簡單保養、故障處理

7

8.環保機構介紹與保養

8

9.規格表

9

1.安全駕駛注意事項

1-1.駕駛前檢查

1-5.服裝

1-6.載物

1

1.安全駕駛注意事項

1

駕駛前檢查

- 1.請詳細熟讀使用手冊及注意事項內容。
- 2.駕駛者必須戴安全帽及手套，風鏡等裝備。
- 3.妨礙到駕駛安全上的服裝不要穿著(如長裙、喇叭長褲...等)。
- 4.袖口太寬大，會勾住煞車拉桿、非常危險。
- 5.不可有妨礙到煞車拉桿操作之情形。
- 6.日常及定期檢查是必須要做的事情。
- 7.目視檢查輪胎外表是否有異物或異常磨損之情形
- 8.排氣管排出之廢氣含有一氧化碳有害身體。
- 9.引擎發動時應在通風良好的場所發動。



1.安全駕駛注意事項

1

- 1.引擎運轉停止後引擎本體排氣管溫度很高，不可去接觸它。
- 2.機車停放請遠離乾草坪或易燃物品以防萬一。
- 3.引擎停放時，排氣管溫度很高，車輛停放時排氣管側應靠牆或無行人地方以防燙傷。

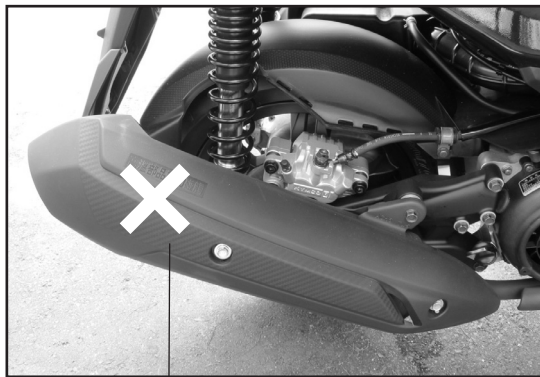

高温請勿觸摸

- 4.駕駛時兩手握住手把，兩腳放在腳踏板位置，後乘著，兩手必須抱住前駕駛者腰部兩腳必須放在後乘者的腳踏桿位置。
- 5.後乘者在上下車時應注意排氣管溫度很高謹防燙傷。



1.安全駕駛注意事項

1

- 1.避免緊急轉彎及嚴禁單手駕駛。
- 2.請遵守道路交通規則。

- 3.載物與無載物其手把操作安全性會有變化。
- 4.載物請勿超重，物品必須固定好，要十分注意行駛的安全。



1.安全駕駛注意事項

1

- 1.汽油補給時嚴禁煙火。
- 2.汽油補給時請將引擎熄火。

- 3.車子的構造與機能有關係，如任意改造對操作性會惡化，致使影響車子的壽命與駕駛安全。
- 4.車子任意改造，在法律上是不許可與違法的行為，請勿任意改造。
- 5.車子經過改造後，即失去保證效力。

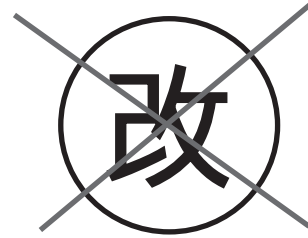
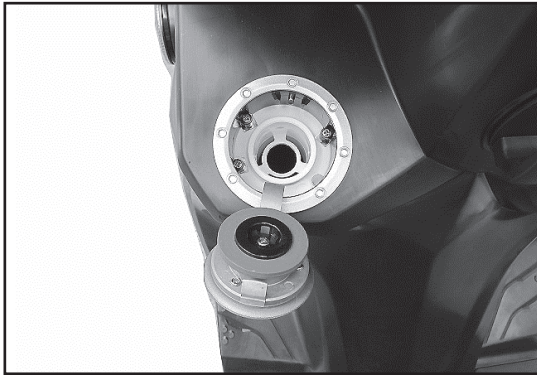

1.安全駕駛注意事項

1

⚠ 注意

- 心情自然放鬆，穿著舒適的服裝是安全駕駛的要領。
- 遵守交通規則，不可焦急，放鬆心情，小心注意安全駕駛。
- 騎乘機車時，請勿穿著妨礙到駕駛安全上的服裝，以免發生危險。(如長裙、喇叭長褲...等)。
- 車輛行駛中或騎乘停止30分鐘內排氣管溫度很高，身體皮膚請勿接觸，以免燙傷。
- 車輛停駛駐車時，請遠離乾草或易燃物品以防萬一。

本車配備有分離式後扶手，請注意於上下車或移動車輛時可能勾到您的衣服或長褲、長裙...等，請特別注意您本身及乘客安全。



分離式後扶手

服裝

- 長袖袖口要扣好，服裝穿著整齊避免袖口勾住煞車拉桿。
- 戴安全帽時安全帶要扣好。



- 駕駛時要使用雙手握住手把不可使用單手駕駛非常危險。
- 穿著平底鞋較安全。

1.安全駕駛注意事項

1

載物

- 內置物箱之載物大約10公斤。



- 前置物箱載物重量最多為1.5公斤。

- 前後置物架載物重量最多為5公斤。

- 禁止於車頭安裝載物籃或支架，若裝載貨物於車頭，其大燈勢必被遮蔽，對行車安全有極大的影響。



2.機車各部份名稱

2-1.左側視圖

2-2.右側視圖

2.機車各部份名稱

左側視圖

1. 前燈
2. 左前方向燈
3. 左後方向燈
4. 後煞車拉桿
5. 遠近燈切換開關/
方向燈開關/
喇叭按鈕開關
6. 後燈/煞車燈
7. 汽油注入口
8. 空氣濾清器
9. 側支架
- 10.引擎編號
- 11.安全帽掛勾



※您的愛車有可能與照片型式有稍許不同之處；則以實車型式為準。

2.機車各部份名稱

2

右側視圖

- 12. 儀錶類
- 13. 右前方向燈
- 14. 右後方向燈
- 15. 主開關
- 16. 前煞車拉桿
- 17. 前燈開關/電起動按鈕
- 18. 機油量尺
- 19. 排氣管
- 20. 主腳架
- 21. 中間掛勾
- 22. 安全帽放置箱
- 23. 後乘客踏板
- 24. 車架編號
- 25. 前左/右位置燈(LED)

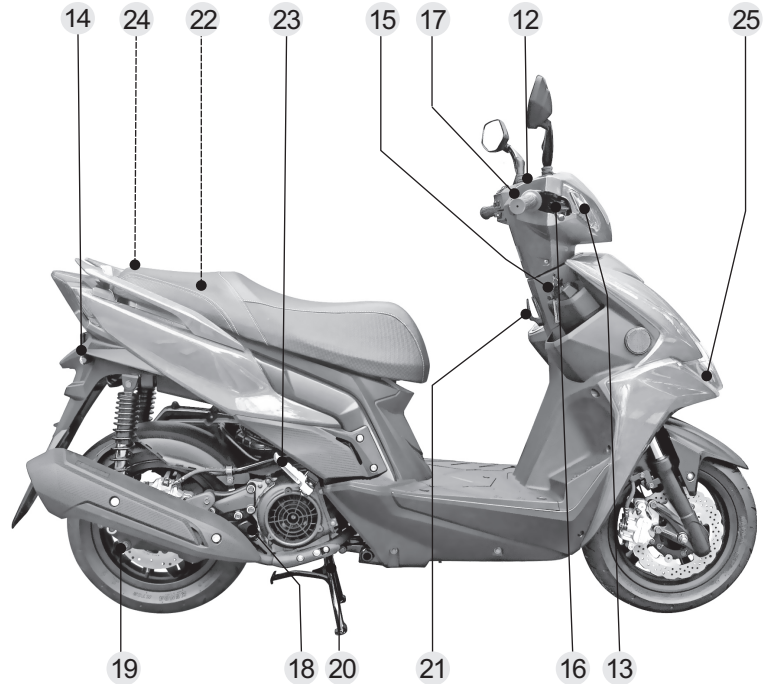

※您的愛車有可能與照片型式有稍許不同之處；則以實車型式為準。

3.儀錶及各功能控制器功能操作

3-1.儀錶類、指示燈類

3-4.主開關蓋及鎖匙

3-5.主開關

3-6.轉向鎖上鎖

3-7.電起動按鈕、前燈開關

3-8.遠近燈切換開關、超車燈

3-9.方向燈開關、喇叭按鈕開關

3-10.手煞車使用方法

3-11.置物箱內元件說明

3-12.主開關旁**USB DC5V**充電座

3.儀錶及各功能控制器功能操作

儀錶

1 速度錶：

行駛速度以每公里/小時(km/h)為標準。

速度警示功能顯示請參閱3-3頁

2 積算距離計：

行走總距離公里(km)表示。

*積算距離計計數里程歸零：

1.按ADJ.鈕約0.5秒可依ODO→TRIP→空白，三種模式循環變化。

2.在TRIP模式時，按ADJ.和MODE鈕即可歸零。

3 機油交換指示燈：

在車輛行駛1000公里時，指示燈會亮起，表示需要更換機油。

*機油交換計數里程歸零：

1.按ADJ.鈕約0.5秒可依ODO→TRIP→空白，三種模式循環變化。

2.在空白模式時，同時按ADJ.和MODE鈕即可歸零，指示燈就可熄滅。

4 轉速錶(RPM)：

為引擎每分鐘之轉速，每刻劃乘1000rpm。

5 遠燈指示燈：

此燈亮時表示目前前燈在遠燈位置。

6 方向指示燈：

方向燈開關操作時，指示燈會亮。

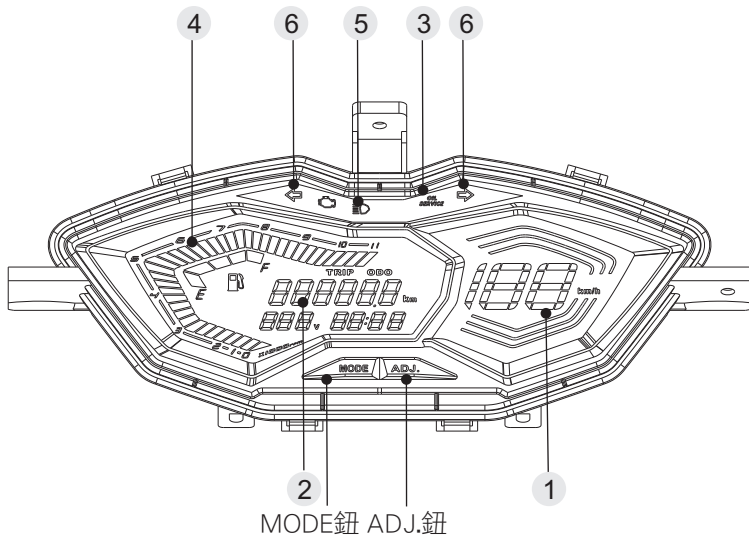

MODE鈕 ADJ.鈕

⚠ 注意

- 機油交換指示燈於行駛1000公里時會亮起，因此初次行駛300公里做機油交換時，指示燈不會亮起。即使無亮起也要做歸零的動作，指示燈作用才會準確。

3.儀錶及各功能控制器功能操作

3

7 燃油錶顯示：

表示汽油在油箱內之油量。燃油錶之顯示位在燃油表指針位在紅區或E點時，請及早補給92以上無鉛汽油(以免燃油泵浦空轉而導致損壞)。

8 時間：

- 1.按ADJ.鈕約0.5秒可依ODO→TRIP→空白，三種模式循環變化。
- 2.在ODO模式時，同時按ADJ.和MODE鈕即可進入調整時間模式
- 3.時間調整模式時，按ADJ.鈕可調整時或分，按MODE鈕可時與分轉換。
- 4.同時按ADJ.和MODE鈕可解除調整MODE模式。

9 引擎檢測燈：

主開關 ON 後會自動亮燈，引擎發動後10秒內熄滅，表示車輛正常，如不發動則持續亮燈，若發動後10秒後持續亮燈，則表示車輛故障，請駕臨經銷門市維修。

10 電瓶電壓指示：

顯示目前車輛電瓶電壓值V(伏特)，如在主開關ON後(大燈關閉狀態)，引擎發動前發現電瓶電壓值偏低(10V以下)，請駕臨經銷門市維修。
車輛行駛中，如發現電瓶電壓值10V以下或16V以上，請駕臨經銷門市維修。

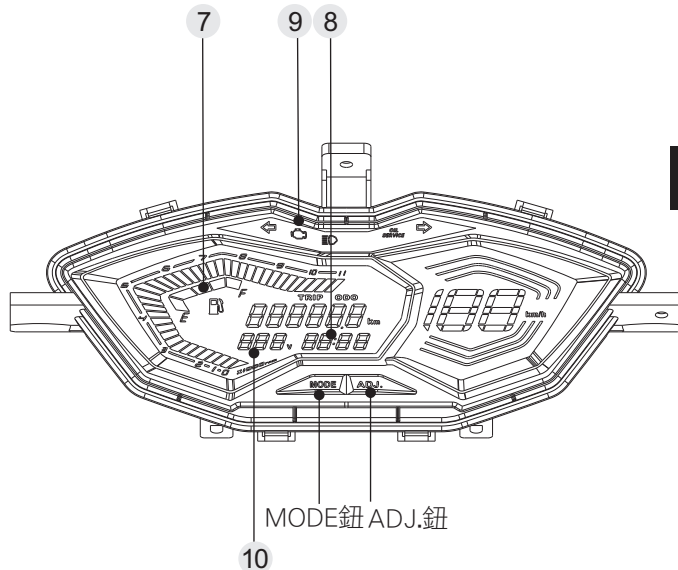

⚠ 注意

- 燃油錶顯示接近E區紅色區域時，需儘快補給92以上無鉛汽油。

3.儀錶及各功能控制器功能操作

11 速度警示功能顯示：

- 1. 1~60km/h:時速與白色框亮。
- 2. 61~80km/h:時速+白色框+橘黃色框亮。
- 3. 81~100km/h(含以上):時速+白色框+橘黃色框+紅色亮。

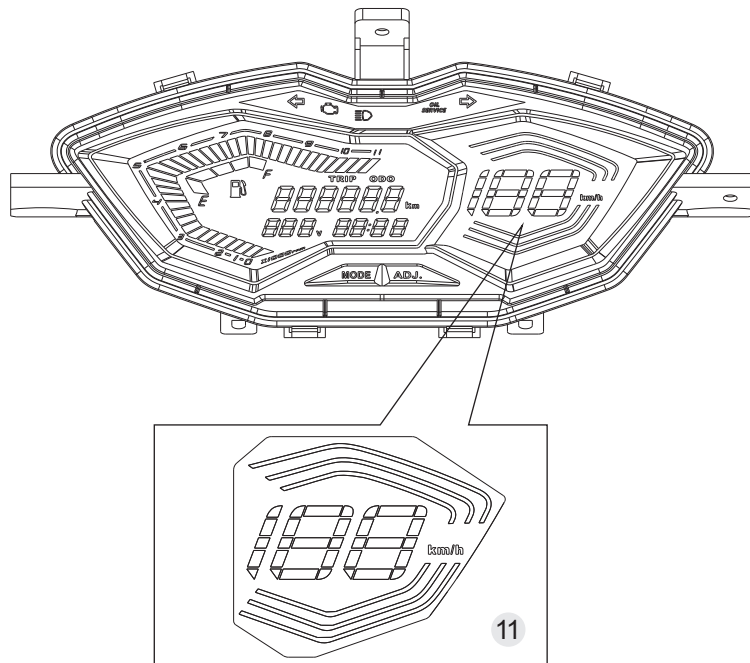

3.儀錶及各功能控制器功能操作

主開關蓋及2合1鎖匙

(主開關蓋鎖匙)

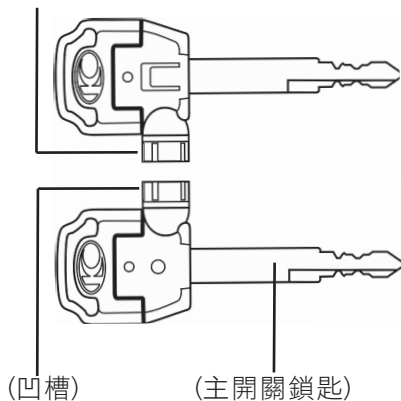

⚠ 注意

- 主開關蓋鎖匙（磁力鎖匙），若遺失請依鎖匙號碼牌向所購經銷商購買。

主開關蓋

為防止盜竊，駐車時應將主開關蓋上鎖。

上鎖方法：

將主開關蓋鎖鍵按下，鎖上主開關蓋。



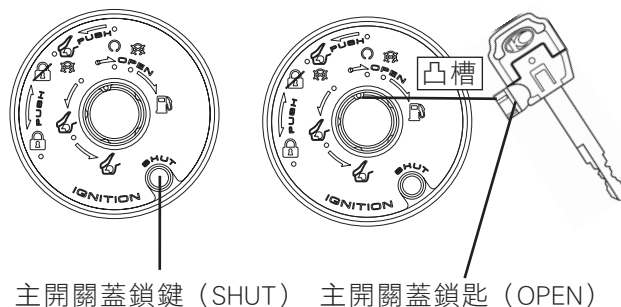

解除方法：

將主開關蓋鎖匙凹槽付入主開關蓋鎖匙孔凸槽，向右旋轉，即可打開主開關蓋。





3.儀錶及各功能控制器功能操作

主開關位置

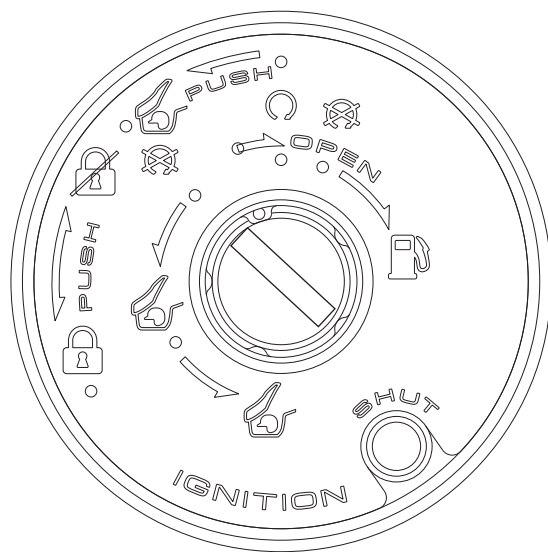
- ：此位置時轉向桿上鎖，鎖匙可拔出來。
- ：此位置時車子電源全部切斷，鎖匙可拔出來。(引擎熄火)
- ：此位置時車子電源全接通，鎖匙拔不出來。(可發動引擎)
- ：此位置時油箱蓋打開，鎖匙會自動彈回位置。
- ：後置物箱開啟裝置。
 - 此裝置可分三段分別開啟置物箱。
 - (1)熄火時開啟。(2)引擎運轉時開啟。
 - (3)轉向桿鎖住時開啟。



警告

- 車輛行駛中請勿將主開關扳到  或  位置，是發生事故的主要原因。

3.儀錶及各功能控制器功能操作



轉向桿鎖

為防止盜竊，駐車時應將轉向桿鎖住。

上鎖方法：

將轉向桿向左轉到底，再將鎖匙向內壓入左轉至  位置，把鎖匙取下。

解除方法：

將鎖匙由  位置向內壓入右轉至  位置時上鎖即解除。

注意

-  位置時將轉向桿輕輕轉動確認是否上鎖。
- 停車時請勿停放在妨礙交通安全的地方。

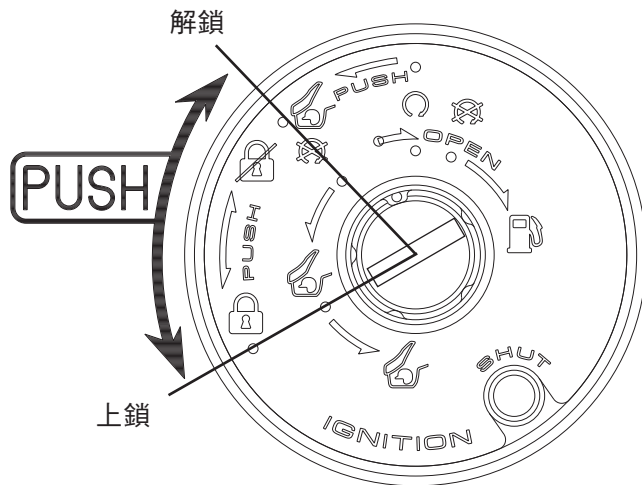

3.儀錶及各功能控制器功能操作

電起動按鈕

使用電動起動時，請務必將前或後煞車拉桿拉住以便電源接通，才能起動。

3



前燈開關

- : 此位置表示前燈、後燈同時熄滅。
此位置表示儀錶燈、前位置燈同時亮。
- ☀ : 此位置表示前燈、位置燈、儀錶燈、後燈、牌照燈同時亮。



⚠ 注意

- 此車型為前燈強光型，故耗電量較大，未使用時請熄滅。

3.儀錶及各功能控制器功能操作

遠近燈切換開關

用以切換遠近燈之開關。

☰D：遠燈照射時使用此位置。

☷D：市區行駛或前方來車時使用近燈，以免影響前方來車視線。

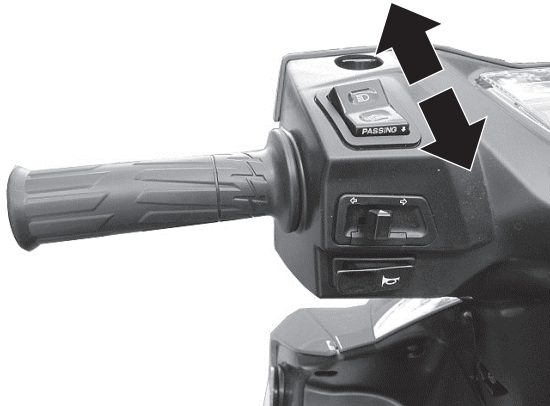

超車燈信號開關

PASSING ↓ ... 在近燈位置時向下連續按前燈會閃爍，以警示前方來車。



3.儀錶及各功能控制器功能操作

方向燈開關

轉彎或變換車道時應使用方向燈，開關切入時方向燈即閃滅。

- ↵：此位置為左轉時使用。
- ⇨：此位置為右轉時使用。
- 解除時將方向燈開關壓入即可。



喇叭按鈕開關

主開關打開在  位置時按下喇叭按鈕開關，喇叭即響。



注意

- 方向指示燈不會自動解除，使用後應予回復。忘了回復將影響行車安全。
- 主開關在  之位置時方向燈不會作動。

3.儀錶及各功能控制器功能操作

座墊鎖

安全帽放置使用時，必須把座墊打開。

座墊啟開方法：

- 1.引擎熄火主開關在  位置，鎖匙向左轉即可打開座墊。
- 2.引擎即使發動主開關在  位置，鎖匙向內壓入左轉也可打開座墊。
- 3.轉向桿上鎖至  位置時，向左轉也可打開座墊。

座墊關閉方法：

- 1.把座墊放下，然後將座墊後端向下壓，即自動上鎖。
- 2.再將座墊後端輕輕向上拉確認是否上鎖。



注意

- 請勿將鎖匙放置於置物箱內而且把座墊上鎖。

安全帽掛勾

使用方法：

- 1.將座墊開啟，座墊板上。
- 2.將安全帽扣入掛勾內。
- 3.把座墊放下，座墊後端下壓上鎖即可。

取下方法：

依照使用方法 1.，打開座墊取出安全帽。

(安全帽掛勾)

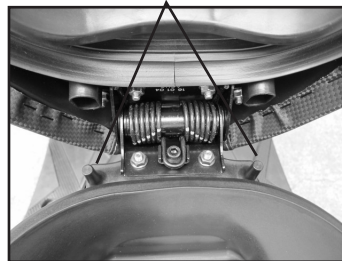

注意

- 行駛時，請勿將安全帽扣鎖在車上，以免損壞機件或塗裝外觀。

3.儀錶及各功能控制器功能操作

安全帽放置箱

安全帽放置箱在座墊下面。

座墊啟開方法如(請參照第3-10頁)座墊鎖使用方法1.項。

安全帽放置時，應將安全帽顎部朝下方放置。

安全帽放置箱

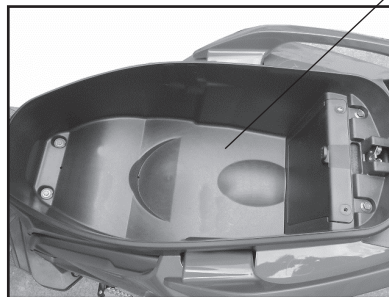

注意

- 安全帽放置箱物荷重最多不可超過10公斤。
- 確認座墊是否確實上鎖？
- 引擎的溫度很高，耐熱性低的物品或食品及可燃性物品請勿放置裡面。
- 貴重物品及容易破裂東西請勿放置裡面。
- 洗車時偶會進水請小心注意。

3.儀錶及各功能控制器功能操作

USB手機充電座-1

產品規格

項目	仕樣	紀事
作動電壓	DC 5V±10%	

輸出介紹

項目	仕樣	紀事
輸出電壓	DC 5V	
輸出電流	建議使用電流需求2A(含)以下數位產品進行充電。	

功能

項目	仕樣	紀事
功能	1.空載時LED燈綠燈常亮。 2.負載時LED紅燈常亮表示正常狀態(充電中)。 3.負載時LED紅燈閃爍表示異常狀態(輸出短路)(判定基準1)。 4.車輛電瓶於低電壓時紅燈閃爍，警示10秒後不可充電(判定基準2)。	

※判定基準1:

- A.當發生短路時，將進行斷電/停止輸出並LED執行紅燈持續閃爍。
- B.短路保護啟動時，如短路排除，恢復正常狀態時間為3秒內。

※判定基準2:

- A.USB最低充電電壓約：DC12V。
- B.當使用產品充電，電壓低於最低充電電壓(低電壓持續20秒才判定低電壓)，會發出警示音及警示燈提醒，時間總共10秒，警示後立即斷電。
警示音週期：ON 0.5秒 鳴叫聲兩聲，OFF 0.5秒。
警示燈週期：ON 0.5秒，OFF 0.5秒。
- C.當警示音及警示燈提醒在10秒內，進行充電產品移除，則立即停止提醒。
- D.警示音及警示燈提醒持續10秒後，充電產品未移除，則不進行繼續提醒。

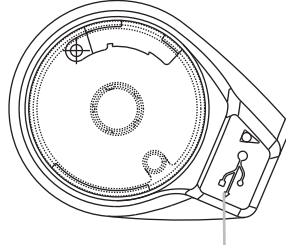

手機充電座

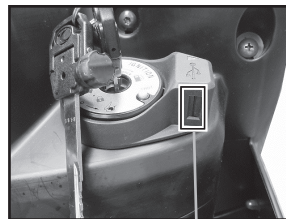

USB插入口

3.儀錶及各功能控制器功能操作

USB手機充電座-2

注意事項

3

項目	仕樣	紀事
使用狀態	<ol style="list-style-type: none"> 1.本產使用中，會微發熱，屬於正常現象。 2.本產品雖可在KEY ON車子未發動時，進行USB充電。但車輛電瓶電壓過低時，將導致(判定基準2)情況發生，且KEY ON後充電燈號轉為紅燈的時間會依手機廠牌不同而異。 3.建議使用者於整車發動後，再進行USB充電，以避免BATTERY低電壓情況發生。 4.禁止使用USB分接頭。(如：1對2或1對多以上分接頭進行充電，將導致過載發生及危險)。 5.嚴禁拆解USB充電器本體進行改裝，以免造成漏電及相關危險發生。 6.當使用產品充電，電瓶電壓不足時，會發出警示音及警示燈提醒，警示10秒後立即斷電。 7.建議使用原廠電線進行充電；若使用副廠電線將可能導致USB無法進行充電。 8.建議使用原廠電池可獲得最佳充電效率，副廠電池有充電效率低落或燈號與警示音作動不正常的情形發生。 9.發生短路現象時(紅燈閃爍)時，有可能是USB內部水氣凝結所造成，請將USB的充電線插拔幾次後將水份去除。 	

項目	仕樣	紀事
使用狀態	<ol style="list-style-type: none"> 10.若手機於充電中有背景程式(如導航等)持續運行中，則手機充飽時可能會有燈號紅綠交替閃爍的情形。 11.充電裝置未拔除，蜂鳴器發出警示警告聲，時間會依手機廠牌與電池品質，狀況不同而異(持續聲音時間不同)。 	

4.引擎起動方法

4-3.電動起動

4.引擎起動方法

- 起動先檢查機油、汽油。
- 引擎起動時把主腳架撐起來。

4



4.引擎起動方法

■把後煞車拉桿拉緊

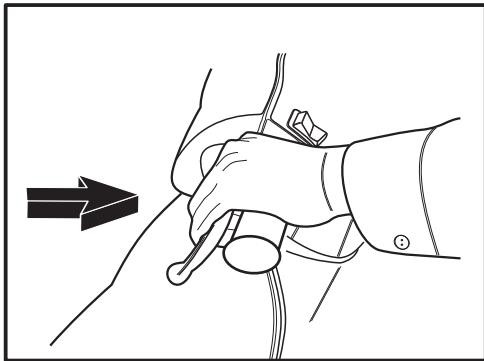

警告

- 為防止車子起動後，急速衝出，所以一定要把後輪定鎖（請拉緊後煞車拉桿）。
- 如果後煞車拉桿遊隙不正確，則無法將後輪定鎖，易發生危險。

再把主開關轉在  位置。

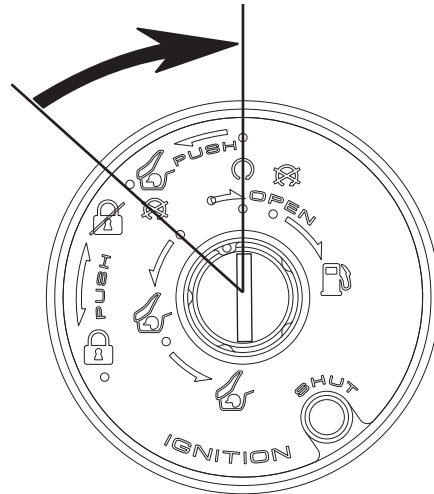

注意

- 鎖匙轉在  的位置時，按喇叭按鈕或切換方向燈開關，則喇叭或方向燈會作動。

4.引擎起動方法

電動起動

■引擎發動

不需轉動加油柄，只需將電起動按鈕按下，引擎即可發動。

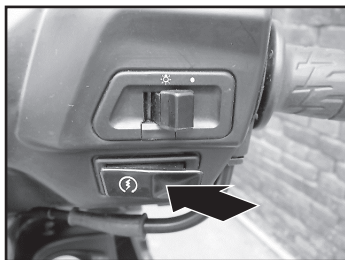

4

⚠ 小心

- 引擎起動後手指要馬上離開電起動按鈕。
- 引擎在運轉中，請勿按電起動按鈕，否則會損壞引擎機件。
- 引擎起動時，後煞車拉桿應在煞車狀態，電源被接通後煞車燈會亮。

- 引擎冷車發動後要使車輛短暫之暖機運轉(約1-2分鐘)，高山區域及溫度較低地區需暖機運轉(約3-5分鐘)，助於引擎運轉及騎乘。

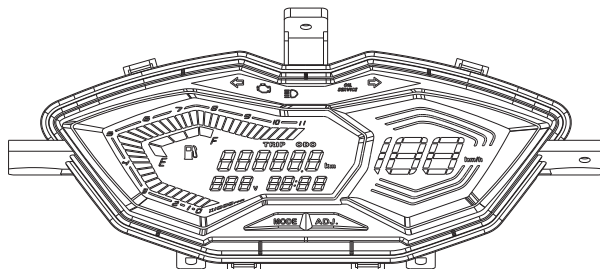

⚠ 警告

- 未駕駛前，後煞車拉桿應保持在煞車狀態。
- 排出的廢氣含一氧化碳有害人體，請避免在狹窄、通風不良場所起動。

4.引擎起動方法

- 起動時，若無法起動，請檢查電瓶電壓指示之電壓值是否過低(10V以下)，表示須檢查充電系統或更換電瓶。

⚠ 小心

- 引擎起動時，電瓶請以鎖付方式安裝，避免使用跨接電瓶起動，以免損壞機件。
- 引擎起動時，電瓶電壓異常，引擎檢測燈會亮起或閃爍，請至光陽經銷商門市檢查。

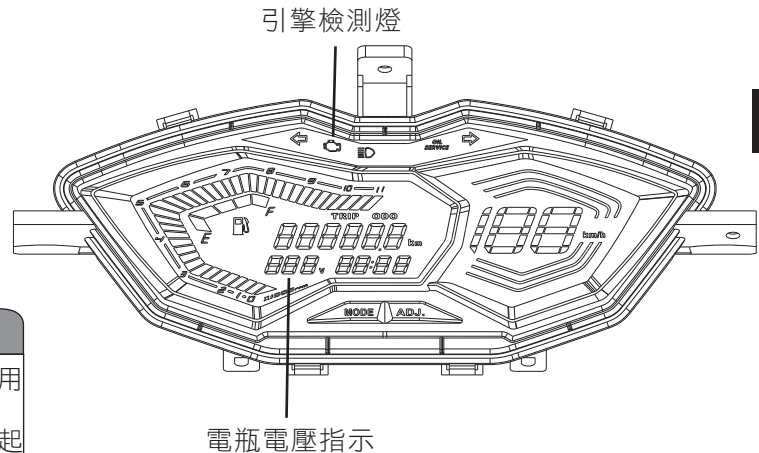

5.正確行駛方法

5-1.主腳架彈起

5-2.前後煞車拉桿放鬆

5-3.正確行駛

5-4.新車引擎磨合

5-5.雨天駕駛

5-6.停車注意事項

5-7.車輛傾倒時處置

5. 正確行駛方法

先把主腳架彈起

後煞車拉桿保持在煞車狀態，然後將車向前推，主腳架會自行彈起。

由左邊上車，確實的坐正，左腳觸地以防傾倒。

5

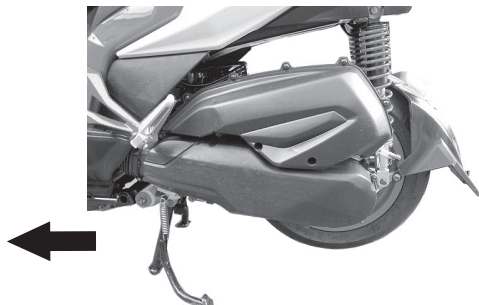

警告

- 引擎發動未行駛前，切勿做任意加油提高引擎回轉數，以避免危險發生。

警告

- 未行駛前，後煞車拉桿應保持在煞車狀態，請勿任意提升引擎回轉數。

5. 正確行駛方法

把前後煞車拉桿放鬆

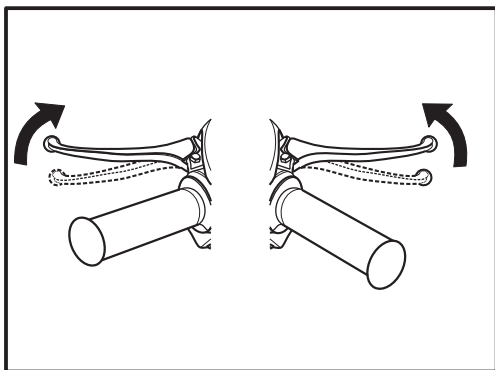

警告

- 煞車解除後，加油柄不可任意加油，以免車子向前衝出發生危險。

將加油柄慢慢旋轉車子就徐徐行走

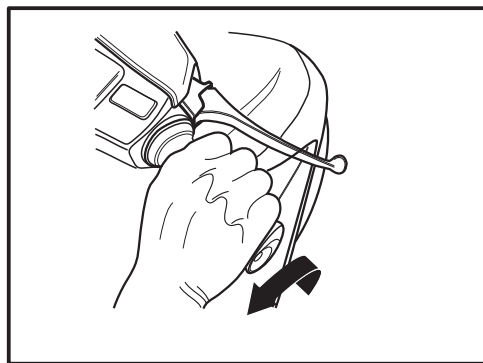

小心

- 加油柄不可急速旋轉，以避免車子急速衝出。

5. 正確行駛方法

正確行駛

出發前先打開方向燈，然後確認後方安全再行駛。

車速的調節

速度的調節由加油柄來控制。

回轉………速度會變快。

要慢慢的加油。

始動或上坡時，加油柄慢慢地回轉

加油，馬力就會加大。

還回原位………速度會變慢。

還原時動作要敏捷。

5

