



使用說明書

**AXIS Z**  
機車

 在騎乘機車之前，請務必仔細  
閱讀這本使用說明書。

**LTS125N**

2TS-F8199-T2



在騎乘機車前，請仔細閱讀這本使用說明書。本說明書即使在機車轉賣後，亦應一起隨附。

LTS125N

使用說明書

2018 年 台灣山葉機車工業股份有限公司

第一版 2018 年 01 月

版權所有 翻印必究

嚴禁任何未經

台灣山葉機車工業股份有限公司

書面核准的再版印製或未授權的使用

台灣印製

恭喜您購買YAMAHA LTS125N 機車。這部機車是山葉公司累積了各種在運動、休閒與競賽車輛等方面的廣泛經驗下所生產的產品。它代表了YAMAHA在業界間高度的技術與可信賴度。而這本使用說明書將可使您了解這部機車的操作、檢查與基本保養。如果您對這部機車的操作與保養有任何問題時，請洽詢山葉服務網。

這部YAMAHA機車的設計與生產，完全符合生產時的廢氣排放標準。山葉公司在面對這些標準時，並未因此降低該機車的操作性能或經濟性。而為了能夠保持這些高標準，您必須確實的注意與執行說明書中所建議的各種操作和保養方法的說明。

山葉公司一直持續追求產品設計與品質的進步。因此，此說明書在印刷之初，雖然包含了當時最新的產品資訊，但在您所購買的機車與說明書之間仍可能會有些微的不同。如果您對說明書內容有任何的疑問時，請向山葉服務網洽詢。





## 註

- 政府為了要提昇空氣品質，將不定期進行機車的排氣抽測，車主應配合政府主管機關進行必要之調查測試。
- 愛護地球，響應環保，珍惜資源，台灣山葉機車貼心提醒您：
  1. 機車保養與維修作業所產生之相關廢棄物，請妥善分類與處理。
  2. 廢棄車輛請洽合法回收業者辦理回收事宜。回收業者名單可透過資源回收免費服務專線0800-085717或瀏覽行政院環保署資源回收管理基金管理會網頁 ([http:// recycle.epa.gov.tw](http://recycle.epa.gov.tw))查詢。
- 騎乘機車時，請隨車攜帶本使用說明書及保養手冊。
- 有關山葉服務網的資訊，請參閱保養手冊「顧客意見窗口」一節。
- 請確認您在交車時，在隨車的資料袋內裝有以下的資料：
  1. 使用說明書
  2. 保養手冊
  3. 問卷調查表

# 重要資訊

TDA10112

在本手冊中所提及的特別重要訊息，將以下列的各種符號區別：

	這是「安全警告」符號。此符號內的說明，是警告您會有潛在的個人傷害危險發生。請確實遵守此符號內所有的安全訊息說明，如此可避免可能的傷害或死亡發生。
	這是「警告」符號。此符號內的說明，是告知您某個危險狀況。如果沒有避開該危險狀況時，將會導致死亡或嚴重受傷。
	這是「注意」符號。此符號內的說明，是您必須遵守的一些特別預防措施，以避免機車或財物受損。
	這是「註」符號。此符號內的說明，可讓某些步驟程序容易進行或清楚。

\* 產品及各項規格如有變更時，恕不另外通知。

<b>重要貼紙和標示的位置</b> .....	1-1	<b>定期保養和簡易的維修</b> .....	6-1
<b>安全資訊</b> .....	1-3	簡易工具組 .....	6-1
再次提醒您關於安全騎乘要點 .....	1-7	蓋類的拆卸和安裝 .....	6-2
<b>機車各部位名稱</b> .....	2-1	火星塞的檢查.....	6-3
左側視圖 .....	2-1	引擎機油與機油濾網.....	6-4
右側視圖 .....	2-2	齒輪油.....	6-5
儀錶和各控制器 .....	2-3	空氣濾清器濾蕊與V型皮帶室 空氣濾清器濾蕊 .....	6-6
<b>儀錶和各控制器功能</b> .....	3-1	引擎惰轉轉速的檢查.....	6-8
主開關/轉向舵鎖 .....	3-1	油門握把自由間隙的檢查 .....	6-8
鑰匙孔保護蓋.....	3-2	汽門間隙的檢查 .....	6-8
各指示燈和警告燈 .....	3-2	輪胎 .....	6-8
速度錶總成.....	3-3	車輪 .....	6-9
汽油錶.....	3-3	前煞車把手自由間隙的檢查.....	6-10
機油更換指示器 .....	3-3	後煞車把手自由間隙的調整.....	6-10
把手開關 .....	3-4	前煞車片和後煞車塊的檢查 .....	6-10
前煞車把手.....	3-4	煞車液量的檢查 .....	6-11
後煞車把手.....	3-5	煞車液的更換.....	6-12
汽油箱蓋 .....	3-5	各鋼索的檢查和潤滑 .....	6-12
汽油 .....	3-5	油門握把和鋼索的檢查及潤滑 .....	6-12
座墊 .....	3-6	前、後煞車把手的潤滑.....	6-12
騎士置腳踏板.....	3-6	主支架和側支架的檢查和潤滑 .....	6-13
乘客置腳踏板.....	3-7	前叉的檢查 .....	6-13
安全帽掛鉤 .....	3-7	轉向舵的檢查 .....	6-14
前置物掛鉤 .....	3-7	車輪軸承的檢查 .....	6-14
前置物箱 .....	3-8	電瓶 .....	6-14
後置物箱 .....	3-8	保險絲的更換.....	6-16
側支架.....	3-8	前燈燈泡的更換 .....	6-16
主支架 .....	3-9	前方向燈燈泡的更換.....	6-17
廢氣控制系統.....	3-9	後方向燈燈泡的更換.....	6-17
觸媒轉化器 .....	3-9	前位置燈燈泡的更換.....	6-17
含氧量感知器 .....	3-10	後燈/煞車燈燈泡的更換 .....	6-17
<b>關於您的安全：騎乘前的檢查</b> .....	4-1	後視鏡.....	6-18
騎乘前的檢查.....	4-1	簡易的故障排除 .....	6-18
<b>操作和重要的騎乘要點</b> .....	5-1	故障排除表 .....	6-19
引擎的起動 .....	5-1	<b>機車的保管和存放</b> .....	7-1
機車的起步 .....	5-1	使用消光(Matte Color)部品的保養.....	7-1
加速和減速 .....	5-1	保管 .....	7-1
煞車 .....	5-2	存放 .....	7-2
省油的騎乘要點.....	5-2	<b>規格</b> .....	8-1
引擎的磨合.....	5-2	規格表.....	8-1
駐車 .....	5-3	<b>車主訊息</b> .....	9-1
		識別號碼記錄欄 .....	9-1
		機車資料記錄.....	9-1

# 重要貼紙和標示的位置

TFA10113

## 各種重要的貼紙和標示

請閱讀並了解您所購買的機車上各種貼紙或標示內容。它們包含了該部機車的安全及正確操作等重要資訊。請不要將這些貼紙自機車上撕下。

### 註

下圖中各種貼紙或標示為參考式樣，相關的內容及位置，請以所購買的機車為準。

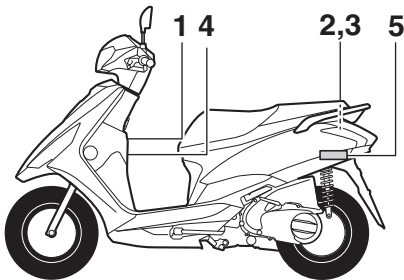

## 1. 「警告」貼紙

**警告**

- 騎乘機車前請詳讀使用說明書。
- 騎乘機車請戴安全帽。
- 請遵守法定速度，注意行車安全。
- 排氣管溫度很高，請勿碰觸、請停放在人不易碰觸的場所以防燙傷。
- 貴重物品或易碎物品請勿放入置物箱。
- 下雨或洗車時置物箱內易潮溼請注意。
- 請確實進行行駛前之檢查規定：〈進行檢查項目〉  
剎車功能、輪胎、油類、燈類、喇叭、儀錶類。

\*\*\*-F118K-\*\*

## 2. 「排氣管制」及「噪音管制」貼紙

**車輛排氣管制資訊**

引擎族：G1242TS-18      車型年：\*\*\*\*

引擎排氣量：124c.c.     

車上診斷系統：OBD stage 1

污染排放控制設備之辨識號碼：  
觸媒轉化器 B7AA    電子控制單元 2TS1

含氧量感知器 2BM-10

曲軸箱通氣閥 2TS-E1166-00(部品號碼)

本引擎族之車型符合一百零六年一月一日實施之排放標準  
使用者不得拆除或改裝排放控制系統

惰轉轉速	1300 ± 100 rpm
------	----------------

**機車車輛噪音管制資訊**

應符合原地噪音管制值：      87    d(BA)

原 地 測 試 轉 速：            3250   rpm

台灣山葉機車工業股份有限公司

\*\*\*-F4875-\*\*

## 3. 「注意」貼紙

**注意**

- 輪胎氣壓：  
1人騎乘時：前輪 1.75kgf/cm<sup>2</sup>    後輪 1.75kgf/cm<sup>2</sup>  
2人騎乘時：前輪 1.75kgf/cm<sup>2</sup>    後輪 2.0kgf/cm<sup>2</sup>
- 輪胎尺寸：  
前輪 100/90-10 56J  
後輪 100/90-10 56J
- 載物限重：  
掛 鈎 1.5 kg  
置物箱 5 kg

YAMAHA      \*\*\*-F1668-\*\*

## 4. 油品標誌

**推薦使用92無鉛汽油**

## 5. 辨識碼

在機車各適當位置烙有辨識碼(與引擎號碼相同)。此辨識碼的功能，在於降低機車的失竊發生。如果您的機車沒有烙印辨識碼時，請與山葉服務網洽詢。

## YAMAHA機車常見的綠能標章及標示

### 註

為配合審查日期或機種別的不同，某些標章及標示在機車出廠後，未立即 (或並未) 貼付在機車上。相關的貼紙及內容，請以所購買的機車為準。



中華民國能源效率標示

年耗油量: 81公升

以年平均行駛4,500公里除以油耗測試值計算

車輛類別	機器腳踏車		
廠牌	山葉		
認證車型	AXIS Z LTS125N 124c.c. CVT 四行程 汽油		
油耗值 (公量/公升)	測試方式	機器腳踏車燃料消耗量試驗法	
	測試值	55.3	
	定速耗油量	63.69	市區耗油量 50.81

排氣量等級  
超過100c.c.至150c.c.

5  
4  
3  
2  
1

耗油較多

耗油較少

1級

說明:  
1. 本標示之油耗測試值係在實驗室內，依規定的行車型態於車體動力計上測得。實際道路行駛時，因受天候、路况、載重、駕駛習慣及車輛維護保養等因素影響，其實際油耗值常低於測試值。  
2. 本標示右側溫度計所示能源效率等級，係指認證車型於相同排氣量等級車型之相對比較結果；不同排氣量等級車型的油耗情形，應以測試值作為相互比較之依據。  
3. 油耗值之測試值，依機器腳踏車燃料消耗量試驗法所測得結果，經統計分析約為依國家標準CNS3105測試方法所測得結果的0.8226至0.9766倍，詳細資訊請參閱查詢網站。

經濟部能源局 查詢網站: www.moeaboe.gov.tw

2TS-F415C-20

## 做為一位負責任的車主

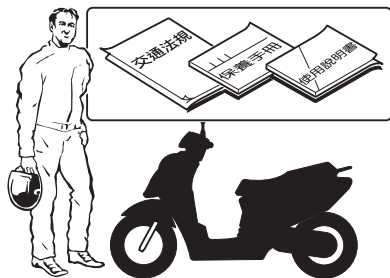

身為一位機車的車主，您有義務安全及正確的騎乘機車。機車是屬於單軌跡的車種，它們之所以能夠安全的使用和操控，是依據騎士的正確騎乘技術和專業知識而來。因此每一位騎士在騎乘機車前，必須知道下列要點：

1. 必需完全了解機車的操作方法。
2. 了解使用說明書內的各警告、注意及各項規定說明。
3. 具備安全及正確的騎乘技巧。
4. 獲得如使用說明書內所描述的專業知識或交由專業維修技術人員進行必要的專業教育。
5. 具有政府機關核發的機車駕駛執照，並確實遵守交通安全法規。

## 安全的騎乘



在每一次使用本機車前，您必須進行騎乘前的檢查工作，以確保機車能安全的運作。疏於正確的檢查及保養機車，會增加意外的發生及部件的損壞。有關騎乘前的檢查一覽表請參閱 4-1 頁。

1. 本機車僅設計用來乘載騎士及一位乘客。
2. 在道路交通行駛中，汽車駕駛人往往會疏於注意機車的行駛狀況，這也是機車、汽車常發生意外的主因。許多的意外發生，都是源自於汽車駕駛人沒有看見機車所引起。因此，騎乘機車時如何讓您自己變得更醒目，是降低這類型意外發生的最有效方法。因此：
  - 請穿著顏色鮮明的外套。
  - 由於交叉路口是機車最容易發生意外的地方，當您接近及經過交叉路口時應格外特別注意。
  - 騎在汽車駕駛人能夠看見您的地方，同時避免騎在另一位汽車駕駛人會有盲點的地方。
  - 在沒有具備正確的專業知識前，請勿進行機車保養工作。請找具有專業知識的山葉服務網進行保養。
3. 許多的意外是由沒有經驗的駕駛人所引起，事實上在意外事故中有許多的駕駛人都沒有駕駛執照。因此：
  - 請確定您有合格的駕駛執照，並只能將機車借給有駕駛執照的人。
  - 了解您的技術及能力極限，不要超過它們的範圍，以避免意外發生。
  - 我們建議您在沒有車輛行駛的路況下練習騎乘機車，直到您完全熟悉本機車及所有的操控為止。
4. 許多的意外也是由於機車騎士錯誤的操控所引起。在典型的意外中，機車騎士由於速度過快或轉變角度不足下，進行大角度的方向變更所造成(速度與機車傾斜角度無法搭配)。因此：
  - 請經常注意車速限制以及不可超過道路上所規定的速限。
  - 在轉彎或變換車道時請務必使用方向燈，以確定其他汽車駕駛人可以看見您。
5. 騎士及乘客的姿勢，也是正確控制的重要因素。因此：
  - 在騎乘時，騎士應隨時將雙手保持在轉向把手上，而雙腳需置於在

騎士的置腳踏板上，以確保機車的穩定操控。

- 乘客需隨時使用雙手緊抱騎士或抓住駐車握把(如有這些配備時)，而雙腳需放在乘客的置腳踏桿上。
  - 除非乘客的雙腳都能確實的踏放在乘客使用的置腳踏桿上，否則不可搭載任何乘客。
6. 如有喝酒或服藥，嚴禁騎乘機車。也不可將機車借給有喝酒或服藥的人使用(即使他有合格的駕駛執照)。
  7. 本機車僅設計在一般道路上使用，在非道路的路面上不可使用。

## 保護衣著



在機車的死亡事故中，因頭部受傷所引起的比例極高。因此安全帽是唯一可以防止或降低頭部傷害的關鍵要素。

1. 隨時正確穿戴合格的安全帽。
2. 穿戴護目鏡、護面器具。當風吹在沒有保護的眼睛上，會導致視覺延遲或無法看到危險的狀況發生。
3. 夾克、靴子、長褲、手套等是防止擦傷或撕裂傷的有效保護衣具，建議確實穿著。
4. 切勿穿著鬆垮的衣褲、長裙及長的圍巾。否則在機車走行、會車或牽車等情況下，它們可能會與機車的各控制把手、置腳踏板、乘客置腳踏桿、車輪、排氣管或其他機件等纏結，導致受傷或意外發生。

5. 經常穿著可以保護您的雙腳踝關節及腳部的保護衣著。機車在運轉一段時間後引擎及排氣管會變的熱燙，不注意時會導致燙傷。
6. 乘客也應注意上述的各項事項。

## 避免有毒的一氧化碳



所有的引擎都會排放一種會導致死亡的一氧化碳氣體。當吸入過量的一氧化碳後，會使人頭痛、暈眩、疲倦、噁心、迷惑最後導致死亡。

一氧化碳是一種無色、無氣味和沒味道的氣體。即使您沒看見或聞到任何的引擎廢氣，但它可能都會存在著。導致死亡的一氧化碳含量，可以迅速的累積而讓您無法即時處理而自救。導致死亡的一氧化碳含量，在密閉或通風不良的場所會持續停留數小時或數天。當您有一氧化碳中毒現象發生時，應立即離開該區域並呼吸新鮮空氣，然後馬上送醫治療。

1. 即使您使用風扇或打開門窗的方式排放引擎廢氣時，也不要室內運轉引擎，因為一氧化碳能迅速的達到危險的等級。
2. 不要在通風不良或部份密閉的區域運轉機車，例如倉庫、車庫或有頂無牆的車棚。
3. 不要在室外附近有門窗的地方運轉引擎。因為一氧化碳有可能由門窗進入室內，造成一氧化碳中毒發生。

## 負載

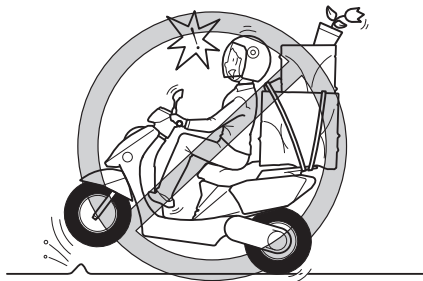

如果機車的重量分配改變時，機車上額外增加的配件或貨物會嚴重的影響穩定性和操控性。為避免可能的意外發生，當您要額外增加貨物或配件時，必須要格外的注意。當騎乘已增加額外貨物或配件的機車時，要特別小心謹慎的注意以下有關附件或貨物的相關資訊指南。

請務必遵守：

騎士、乘客、配件及貨物的總重量不可以超過總載重限制，騎乘超載的機車會導致意外發生。

總載重限制：158 kg

當機車負載重量在總載重限制內時，請注意下列事項：

1. 貨物和配件的重量應盡量的放低並靠近機車。將最重的物品，盡可能的靠近機車的中心，緊牢固定並確保重量平均分散在機車兩側，以減少不平衡及不穩定性。
2. 騎乘中，物品的移動會造成突然的不平衡現象產生。因此在騎乘機車前，請務必確實的將配件或貨物緊牢的固定在機車上，並多次的檢查配件和貨物的裝載狀況。
  - 適當的依據負載狀況調整懸吊系統（僅適用在配有可調式懸吊系統車型），並檢查車輪的狀況和胎壓。
  - 不要在方向把手上懸掛物品，或在前擋泥板上安裝大型或過重的物品。這些物品會增加機車的不穩定

性，以及延緩機車轉向時的反應。

3. 本機車的設計是不可以進行掛載拖車或安裝側車斗。
4. 機車的負載越大以及騎車速度越快，煞車所需的距離會越長。

## YAMAHA正廠部品配件



機車配件的選擇是一項重要的決定，YAMAHA正廠部品配件(可自YAMAHA服務網購買)都經過設計和測試，並經過YAMAHA的認定可安裝在機車上。許多與YAMAHA沒有關連的公司所製造的部品和配件(或者提供YAMAHA機車其他改裝的工作)，由於YAMAHA並沒有參與這些補修部品公司所生產的產品測試工作，因此YAMAHA無法為這些不是由YAMAHA所製造販賣的產品，或者不是由YAMAHA所指定的改裝進行推薦和背書，即使這些非YAMAHA正廠產品，可能是由YAMAHA服務網所販賣或安裝。

## 補修部品配件及改裝

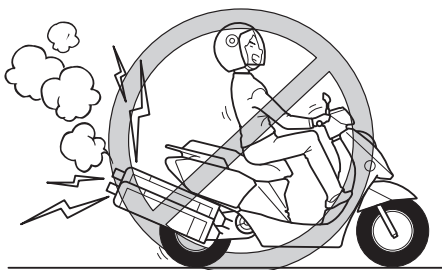

當您在市場上發現許多產品的設計及品質與YAMAHA的正廠部品類似時，請務必清楚

這些產品是否會對您或其他人造成危害。在機車上安裝這些產品或進行其他的改裝，會改變您的機車設計或操控特性，進而導致您或其他人發生嚴重的受傷或死亡意外。您有義務為這些因機車的改變而產生的傷亡負責。請牢記下列說明，而這些說明也在當安裝配件時的「負載」下有說明。

1. 不要安裝或裝載會降低機車性能的配件或貨物。在使用配件時請仔細的檢查，以確保在任何時候它不會降低距地高度或影響轉向，不會影響懸吊系統的行程、轉向行程或操控性能，或者不遮蔽燈號或反光片。
  - 安裝在方向把手或前叉區域的配件，由於重量的分配不均或空氣流動的改變，而使不穩定性增加。
  - 當方向把手或前叉區域安裝配件時，它們必須盡可能是輕量及小的物品。體積龐大或大型配件由於空氣流動的關係，會嚴重地影響機車的穩定性。風力會試圖將機車往上提升，或在橫切風時機車會變的不穩定。當經過大型車或大型車經過機車時，這些配件也會使機車造成不穩定。
  - 某些的配件會迫使騎士改變正常的騎乘位置。這種不正確的位置會限制騎士的自由移動行為以及騎士的控制能力，因此這些配件決不可安裝在機車上。
2. 當安裝電器配件時需特別注意。如果電器配件超過本機車電器系統所能承受的負荷時，會使機車電器發生故障，進而導致燈類的失效或引擎動力損失的危險產生。

## 補修輪胎和輪圈

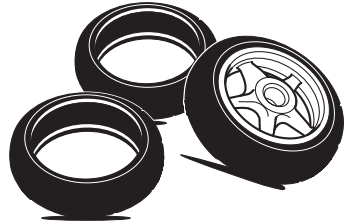

裝在本機車上的輪胎和輪圈，其設計可讓機車獲得最佳的性能，並且能提供操控煞車及舒適性的最佳組合。其它的輪胎、輪圈尺寸和各種組合並不適當，有關輪胎規格及更多的輪胎更換資訊請參閱 6-8 頁。

## 機車的運送

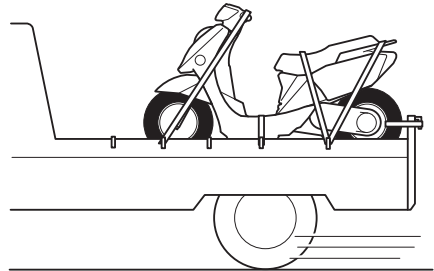

在使用其他車輛或載具運送機車時，請注意下列事項：

- 拆下機車上所有可能會鬆脫的部品。
- 將機車的前輪朝向正前方，然後盡可能將它固定在載具架板的溝槽內以防止滑動。
- 確實的將機車牢固地網綁在車輛或載具上。網綁時，請使用堅韌的專用束帶在機車的堅固部位(例如車架、方向把手或前叉外管或其他堅固部位)進行。不可在脆弱的部位(例如外殼、方向燈座或其他容易脆裂的部品)實施網綁作業，以免在運送時發生意外。
- 緩衝器應在壓縮的位置固定，以免在運送時造成過度的回彈。

## 再次提醒您關於安全騎乘要點

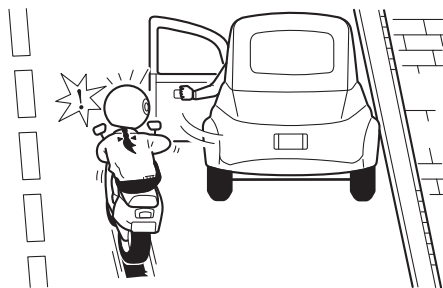

1

- 轉彎之前請使用方向燈。
- 在溼滑路面上煞車會變的較為困難。請避免緊急煞車，因為機車可能會打滑。要在溼滑路面上停止時，請緩慢操作煞車。
- 接近彎道或十字路口時，請減慢速度。轉彎完成後再緩慢加速。
- 經過停在路旁的車輛請特別小心。因為汽車的駕駛員或乘客可能沒有看見您而突然打開車門，造成意外發生。
- 潮溼的鐵路平交道、街車軌道、鋪設在道路上的鐵板、人孔蓋以及道路上面的各種標線或標誌會變得非常滑溜，騎過時請小心減速慢行並保持機車直立，否則您可能會滑倒。
- 當您清洗機車時，煞車片和煞車塊會變的潮溼。清洗機車後，請在騎乘之前檢查煞車是否正常作動。
- 騎機車務必戴安全帽，並戴上防護手套及穿著長褲(將褲口綁住，以免飄動)，以及鮮明的外套。
- 不要在機車上載過多的貨物。超載會導致機車不穩。請參考1-5頁負載的說明。

## 左側視圖

2

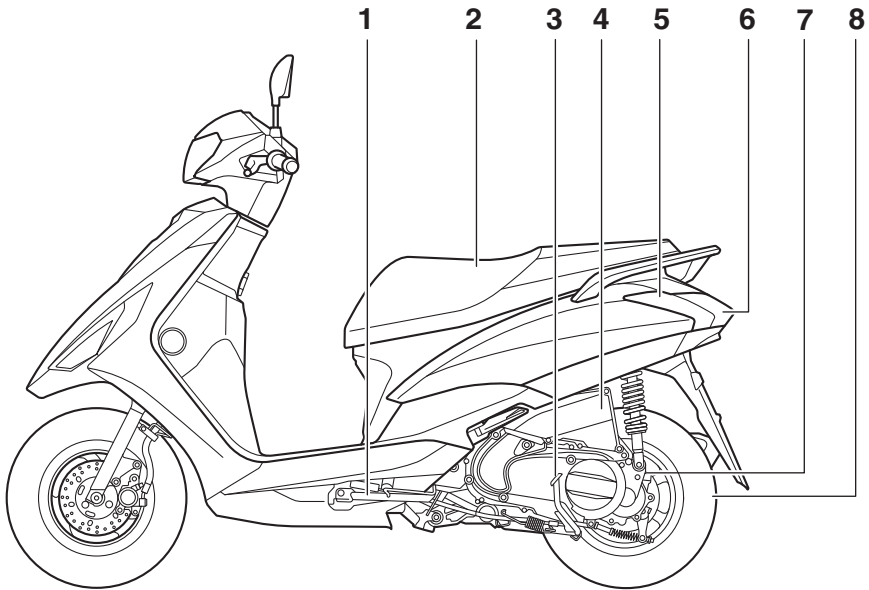

- |          |        |           |         |
|----------|--------|-----------|---------|
| 1. 側支架   | (3-8頁) | 5. 後方向燈   | (6-17頁) |
| 2. 座墊    | (3-6頁) | 6. 後燈/煞車燈 | (6-17頁) |
| 3. 主支架   | (3-9頁) | 7. 齒輪油加油蓋 | (6-5頁)  |
| 4. 空氣濾清器 | (6-6頁) | 8. 後輪     | (6-8頁)  |

# 機車各部位名稱

THA50110

## 右側視圖

2

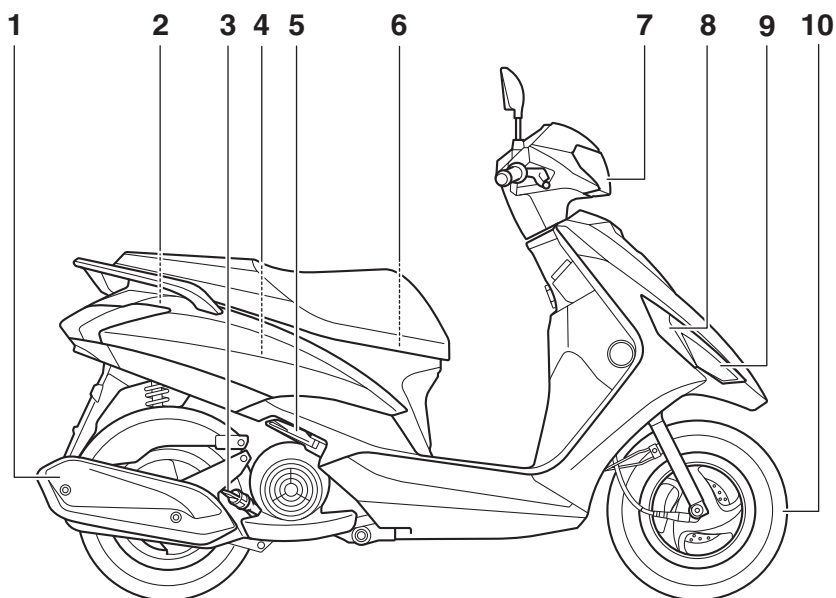

- |           |         |          |         |
|-----------|---------|----------|---------|
| 1. 排氣管    | (3-9頁)  | 6. 安全帽掛鉤 | (3-7頁)  |
| 2. 電瓶     | (6-14頁) | 7. 前燈    | (6-16頁) |
| 3. 機油加油蓋  | (6-4頁)  | 8. 前方向燈  | (6-17頁) |
| 4. 後置物箱   | (3-8頁)  | 9. 前位置燈  | (6-17頁) |
| 5. 乘客置腳踏桿 | (3-7頁)  | 10. 前輪   | (6-8頁)  |

## 儀錶和各控制器

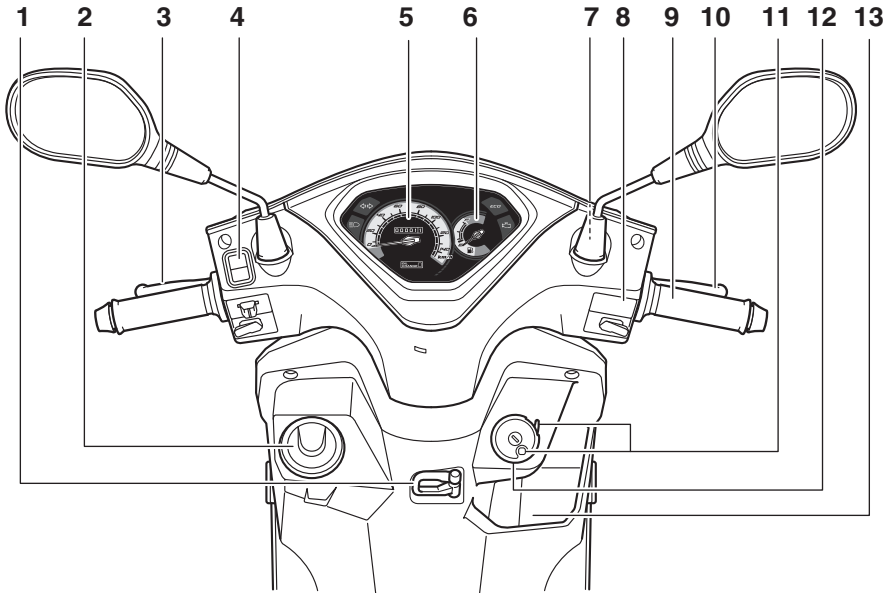

- |          |         |              |        |
|----------|---------|--------------|--------|
| 1. 前置物掛鉤 | (3-7頁)  | 8. 右把手開關     | (3-4頁) |
| 2. 汽油箱蓋  | (3-5頁)  | 9. 油門握把      | (5-1頁) |
| 3. 後煞車把手 | (3-5頁)  | 10. 前煞車把手    | (3-4頁) |
| 4. 左把手開關 | (3-4頁)  | 11. 鑰匙孔保護蓋   | (3-2頁) |
| 5. 速度錶   | (3-3頁)  | 12. 主開關/轉向舵鎖 | (3-1頁) |
| 6. 汽油錶   | (3-3頁)  | 13. 前置物箱     | (3-8頁) |
| 7. 主缸    | (6-11頁) |              |        |

## 主開關/轉向舵鎖

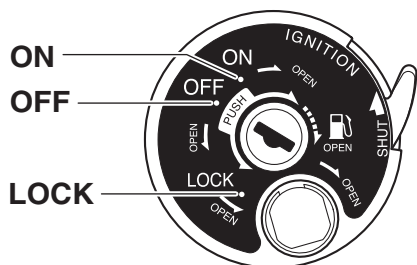

「主開關／轉向舵鎖」控制點火和照明等電器系統，並可用來將方向把手上鎖。有關各位置功能說明如下：

### 警告

機車鑰匙上請勿吊掛重物(吊掛總重量勿超過100g)，以避免機車騎乘時之震動，導致主開關損壞或誤作動，使機車所有的電器電源都會被切斷，進而造成機車失控或意外的發生。

### 註

此「主開關／轉向舵鎖」具有鑰匙孔保護蓋功能。(參閱 3-2 頁)

TJA10542

## ON

在此位置所有電器系統均有電源接通。引擎可以起動，鑰匙無法取下。

### 註

- 鑰匙旋轉到「ON」位置時，汽油泵浦會有3-4秒的作動聲音，引擎故障警告燈和ECO指示燈會點亮2-3秒後熄滅。前位置燈、後燈、速度錶總成及汽油錶的面板燈會點亮。
- 引擎起動後，前燈、前位置燈、後燈、速度錶總成及汽油錶的面板燈會點亮。

## OFF

在此位置所有電器系統電源均被切斷。鑰匙可以取下。

### 警告

機車還在走行期間，不要將鑰匙旋轉到「OFF」或「LOCK」位置。否則機車所有的電器電源都會被切斷，進而造成機車失控或意外的發生。

TJA11512

## LOCK

在此位置可將轉向舵上鎖，且所有電器系統的電源均被切斷。鑰匙可以取下。

欲將轉向舵上鎖

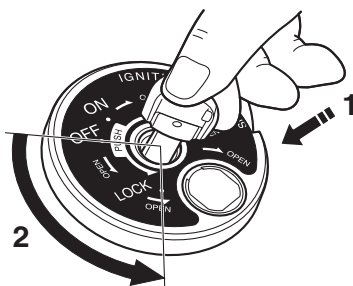

1. 壓入
2. 旋轉

1. 將機車方向把手往左轉到底。
2. 將鑰匙插入主開關。
3. 在「OFF」位置將鑰匙往內壓入(不要放鬆)，然後旋轉到「LOCK」位置即可。

### 註

如果轉向舵無法上鎖時，請將轉向舵往右些微轉動，然後再上鎖。

4. 取下鑰匙。

## 欲打開轉向舵鎖

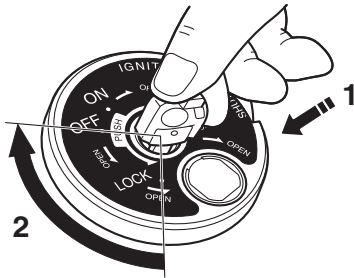

1. 壓入
2. 旋轉

1. 將鑰匙插入主開關。
2. 將鑰匙往內壓入(不要放鬆)，然後旋轉到「OFF」位置即可。
3. 取下鑰匙。

### 警告

機車還在走行期間，不要將鑰匙旋轉到「OFF」或「LOCK」位置。否則機車所有的電器電源都會被切斷，進而造成機車失控或意外的發生。

## 鑰匙孔保護蓋

TJB10111

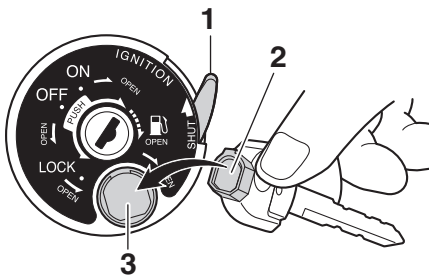

1. 鑰匙孔保護蓋推桿
2. 鑰匙磁頭
3. 保護蓋磁孔

鑰匙孔保護蓋可預防異物進入鑰匙孔內。

## 欲關閉鑰匙孔保護蓋

將保護蓋推桿往內推入，即可關閉保護蓋。

## 欲開啟鑰匙孔保護蓋

將鑰匙磁頭嵌入保護蓋磁孔，然後順時針方向旋轉鑰匙，即可打開保護蓋。

TJC10010

## 各指示燈和警告燈

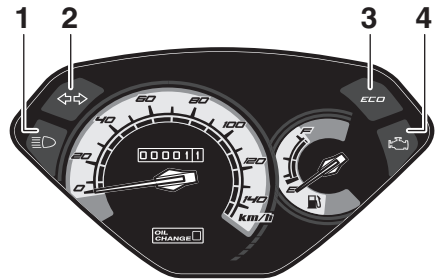

1. 遠光指示燈
2. 方向指示燈
3. ECO指示燈
4. 引擎故障警告燈

TJC10511

## 遠光指示燈「」

當前燈位於遠光燈時，此指示燈點亮。

TJC10110

## 方向指示燈「」

將方向燈開關推至左邊或右邊時，此指示燈開始閃爍。

TJC13510

## ECO指示燈

在騎乘期間如符合省油運轉條件時此燈會點亮，表示機車是在省油模式下運轉。當鑰匙旋轉至「ON」位置，指示燈會點亮數秒後熄滅。如果指示燈沒有點亮數秒後熄滅，或者一直點亮時，請至山葉服務網檢查電子迴路。

TJC11511

## 引擎故障警告燈「」

若引擎或其他機車控制系統被偵測到有故障時，此警告燈會點亮。當發生此現象，

# 儀錶和各控制器功能

請至山葉服務網檢查車上診斷系統。警告燈的電子迴路可藉由鑰匙旋轉至「ON」位置的方式進行檢查。當鑰匙旋轉至「ON」位置，警告燈會點亮數秒後熄滅。如果警告燈沒有在鑰匙旋轉至「ON」後點亮數秒後熄滅，或者一直點亮時，請至山葉服務網檢查機車。

汽油錶可顯示目前汽油箱內的汽油量。當汽油量降低時，指針會往「E」(無油)的方向移動。如果指針快到達「橘色」記號時，請儘速加油。請勿將汽油箱內的汽油全部用完。

## 警告

當汽油錶指針快到達「橘色」記號時，請儘速加油。因機車在上、下坡或過彎道，由於汽油箱內的汽油會產生波動，可能會導致引擎因汽油無法供應而熄火。

3

## 速度錶總成

TJD50112

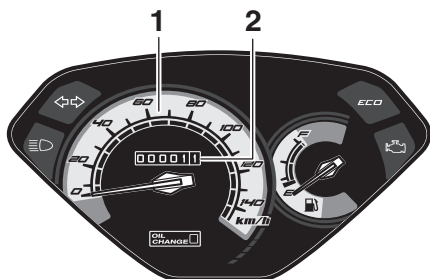

1. 速度錶
2. 里程錶

速度錶總成配有速度錶和里程錶。

- 速度錶：顯示機車的騎乘速度。
- 里程錶：顯示機車的總走行距離。

## 汽油錶

TJD10121

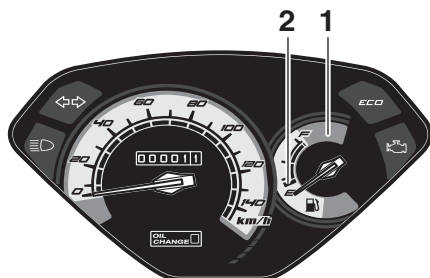

1. 汽油錶
2. 橘色記號

## 機油更換指示器

TJD50114

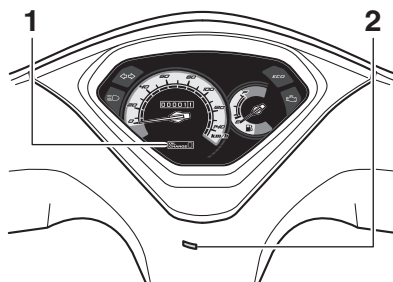

1. 機油更換指示器 (OIL CHANGE)
2. 設定孔

當機車走行約1,800~2,000公里時，指示器的顏色會由「綠色」轉為「紅色」，這表示機車必須更換引擎機油。(參閱 6-4 頁)

## 註

- 新車購入時，機油更換指示器顯示「綠色」。
- 機車在初期走行500公里時(此時機油更換指示器顯示綠色)，建議更換引擎機油。
- 走行至約1,800~2,000公里時，機油更換指示器會由「綠色」變「紅色」，此時必須更換引擎機油。

- 當機油更換後，將鑰匙插入設定孔並往內壓，直到機油更換指示器的顏色由「紅色」轉為「綠色」為止。
- 若您的機車經常性的處於短距離、高負荷或高轉速條件下騎乘，為確保引擎性能良好，建議您提早更換引擎機油。

右把手開關

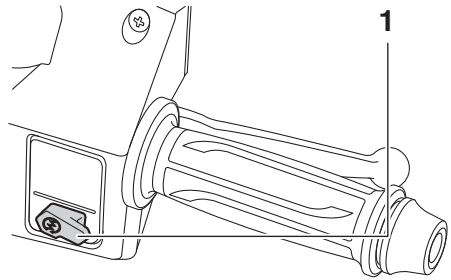

1. 引擎起動開關

TJE53011

3

## 把手開關

左把手開關

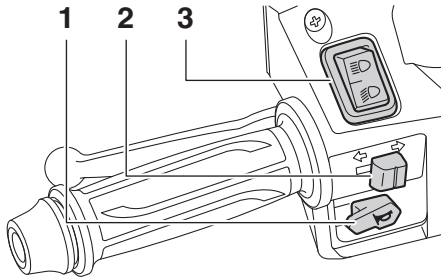

1. 喇叭開關  
2. 方向燈開關  
3. 遠近光燈開關



TJE51510

## 喇叭開關「」

按下此開關，可讓喇叭發出聲音。



TJE51021

## 方向燈開關「 / 」

將開關推至「」，可使右方向燈閃爍作動；將開關推至「」，可使左方向燈閃爍作動。當放鬆開關時，開關會移回到中央位置。如要取消方向燈的作動，可在開關移回到中央位置後，再把開關往內壓即可。

TJE50510

## 遠近光燈開關「 / 」

將開關壓至「」為遠光燈；壓至「」為近光燈。

## 引擎起動開關「」

抓住前煞車把手或後煞車把手的同時，按下此開關可讓起動馬達帶動引擎而發動。

### 注意

- 起動引擎之前請參閱 5-1 頁說明。
- 起動引擎時，若感覺起動馬達運轉遲緩，請至山葉服務網檢查電瓶電壓及充電系統。以免因電瓶電壓不足，而無法起動引擎。

## 前煞車把手

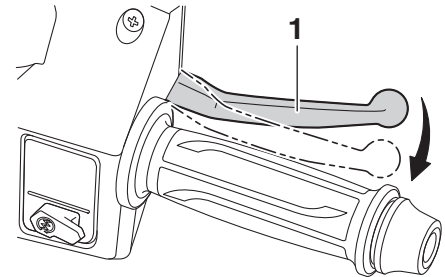

1. 前煞車把手

TJF10111

前煞車把手位於方向把手右側前方。將前煞車把手朝方向把手抓，可使前輪產生煞車作用。

# 儀錶和各控制器功能

TJF50111

## 後煞車把手

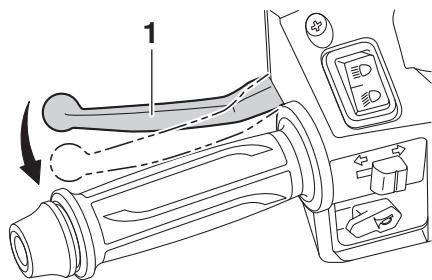

### 1. 後煞車把手

後煞車把手位於方向把手左側前方。將後煞車把手朝方向把手抓，可使後輪產生煞車作用。

## 警告

在騎乘之前，請確定汽油箱蓋已確實蓋上。以免騎乘時，汽油自汽油箱內流出引發火災意外。

TJG50114

## 汽油

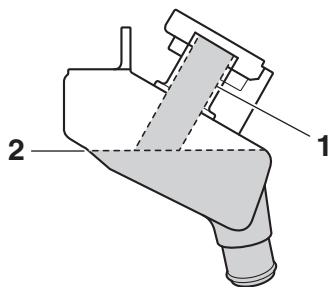

1. 加油管
2. 最高油位

確定汽油箱內有足夠的汽油。

## 警告

汽油與油氣是極易可燃的物質，請依下列步驟加油，以避免火災及爆炸的發生。

## 汽油箱蓋

TJG10122

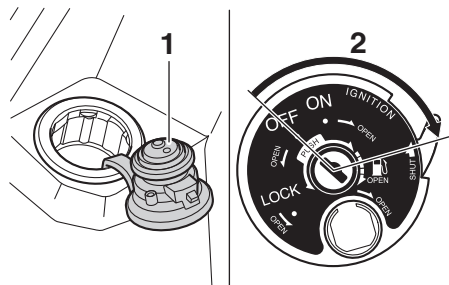

1. 汽油箱蓋
2. 開啟

### 欲打開汽油箱蓋

鑰匙在「OFF」位置往內壓入不可放鬆，接著順時針方向旋轉到底，即可打開汽油箱蓋。

### 欲蓋上汽油箱蓋

將汽油箱蓋推至加油口然後壓入到定位，聽到“叩”音即表示汽油箱蓋蓋上。

1. 加油前將引擎熄火，且嚴禁任何火源靠近。
2. 加油時，請確實將加油槍插入汽油箱加油管內，然後添加至加油管的底部（最高油位位置），如圖所示。切勿加油過滿，否則汽油在溫度上升(來自引擎運轉及太陽的照射)並且熱脹時會溢流出來。
3. 避免將汽油噴灑在高溫的引擎上。
4. 請立即使用乾淨、乾的軟布將噴灑的汽油擦拭乾淨，因為汽油會腐蝕烤漆表面或塑膠零件。
5. 確實將汽油箱蓋蓋上。

## 警告

- 汽油是具有毒性的物質，會造成人員的傷害或死亡。處理汽油時，請特別小心。不可使用嘴巴進行汽油的虹吸管作業。如果不慎吞入汽油、或吸入過多的油氣、或眼睛沾到汽油時，請立即送醫治療。如果皮膚沾到汽油時，請以肥皂水清洗。而衣服沾到時，請立即更換。
- 加油後，如發現有任何的汽油洩漏跡象時，請勿騎乘機車，並立即請就近的山葉服務網檢查原因。

### 汽油：

限用無鉛汽油  
(推薦使用92無鉛汽油)

### 汽油箱容量：

5.5 公升

## 註

汽油箱容量係指加油至最高油位之容量。

或「LOCK」位置逆時針方向旋轉到「OPEN」位置即可打開座墊。如果鑰匙是在「ON」位置，順時針方向旋轉到「OPEN」位置即可打開座墊。

## 註

- 旋轉鑰匙時，請勿往內壓。
- 引擎運轉狀態下如在「ON」位置打開座墊，引擎仍會運轉不會熄火。

## 欲關上座墊

- 蓋上座墊，並在座墊尾端處往下壓至定位關上即可。
- 若欲離開機車，請從主開關上取下鑰匙。

## 註

騎乘機車前，請確定座墊已關上。

TJH20110

## 騎士置腳踏板

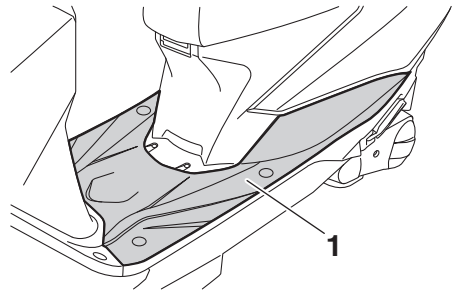

- 騎士置腳踏板

在機車的中央下方，配有騎士置腳踏板。它可提供騎士在騎乘機車時，置放雙腳使用。

## 警告

當騎士在騎乘機車時，請確實將雙腳置放在騎士置腳踏板上，以免發生意外。

## 座墊

TJH10123

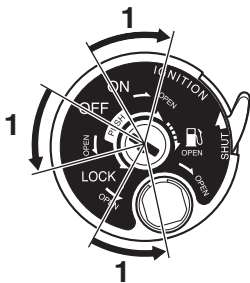

- 座墊開啟

## 欲打開座墊

- 使用主支架駐車。
- 將鑰匙插入主開關內，然後自「OFF」

# 儀錶和各控制器功能

## 乘客置腳踏桿

TJH30111

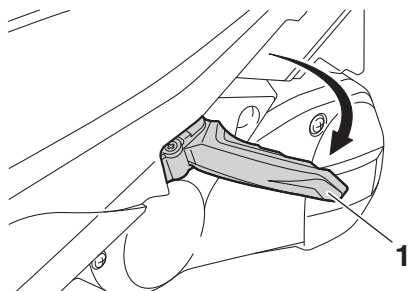

1. 乘客置腳踏桿

在機車的騎士置腳踏板左、右側後端，配有乘客置腳踏桿。它可提供乘客乘坐機車時，置放雙腳使用。如要取出置腳踏桿，自置腳踏桿的凸緣處往內推入後再放鬆，即可自動彈出。不使用時，將置腳踏桿推回原位即可。

### 警告

- 當乘客乘坐機車時，請確實將雙腳置放在置腳踏桿上，以免發生意外。
- 當置腳踏桿不使用，請將它推回原位，以免發生意外。

## 安全帽掛鉤

TJH50112

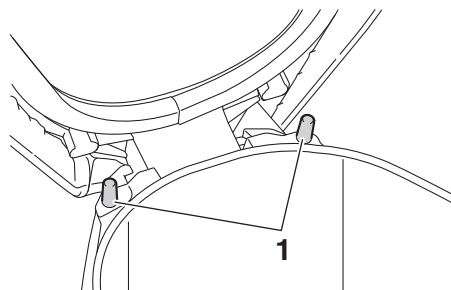

1. 安全帽掛鉤

安全帽掛鉤位於座墊底下。

## 欲將安全帽掛在掛鉤上

1. 打開座墊。(參閱 3-6頁)
2. 將安全帽掛在掛鉤上，然後確實關上座墊。

### 警告

切勿在掛鉤上掛有安全帽時騎乘機車。因為安全帽會撞擊到其他物體，進而導致失控發生意外。

## 欲將安全帽從掛鉤上取下

1. 打開座墊。
2. 將安全帽從掛鉤上取下，然後確實關上座墊。

TJJ10110

## 前置物掛鉤

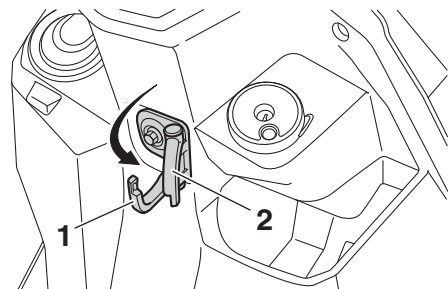

1. 前置物掛鉤
2. 扣環

1. 自掛鉤的下端處，將掛鉤推出。
2. 將扣環撥開，即可掛上小物品。
3. 當手放开扣環時，扣環會自動回位。

### 警告

- 前置物掛鉤的掛載重量限制不可超過 1.5 kg。
- 機車總載重限制不可超過 158 kg。

### 註

不使用掛鉤時將它推回原位。

TJJ50112

## 前置物箱

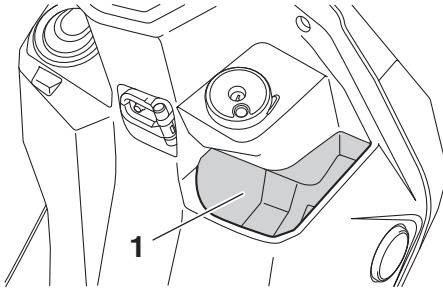

1. 前置物箱

### 警告

- 前置物箱的存放重量限制不可超過 1.5 kg。
- 機車總載重限制不可超過 158 kg。
- 請勿裝載會妨礙方向把手轉動的物品。
- 裝載過多的物品可能導致機車騎乘時，因物品掉落而造成危險發生。

### 注意

使用後置物箱時，請牢記下列幾點：

- 因後置物箱曝曬於太陽下，或在引擎轉動及機車走行時熱量會傳導並累積，所以不可存放易受熱的物品。
- 容易潮溼的物品，請使用塑膠袋包裝後再放入後置物箱。
- 因在清洗機車時可能會弄溼後置物箱。清洗前，請將置物箱內所有物品取出或放入塑膠袋內。
- 後置物箱內不可放入任何揮發性易燃液體或易破裂物品。
- 離開機車時，不可將貴重物品放置在後置物箱內，並確定座墊在上鎖位置。

### 註

當安全帽要放置在後置物箱時，有可能因安全帽的形狀及大小的不同，而無法放置在後置物箱內。

TJK10113

## 後置物箱

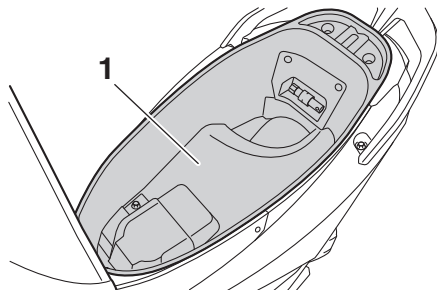

1. 後置物箱

後置物箱位於座墊底下。(參閱 3-6 頁)

### 警告

- 後置物箱的存放重量限制不可超過 5 kg。
- 機車總載重限制不可超過 158 kg。

TJL10111

## 側支架

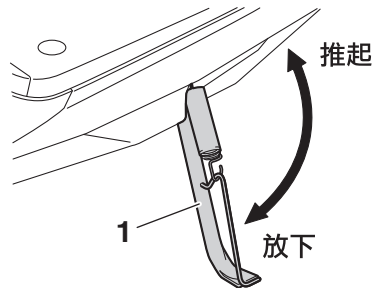

1. 側支架

側支架位於機車的左下側。使用側支架駐車時，請保持機車在垂直位置，然後用左手握住左方向把手，右手握住後駐車握把，接著用腳將側支架放下使機車側斜駐車。

## 警告

- 騎乘前，請確保側支架是在推起的位置。否則騎乘機車時，側支架會與地面接觸，導致騎士因分心而造成失控。
- 當側支架彈簧的彈性變弱，會使側支架無法推起定位，請儘速至山葉服務網更換。
- 使用側支架駐車前，請參閱5-3頁說明。

## 主支架

TJL50111

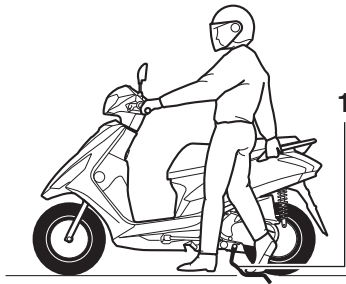

1. 主支架

主支架位於機車的中央底部。使用主支架駐車時，請保持機車在垂直位置，然後用左手握住左方向把手，右手握住後駐車握把，接著用腳將主支架放下使機車立起駐車。

## 警告

- 騎乘前，請確保主支架是在推起的位置。否則騎乘機車時，主支架會與地面接觸，導致騎士因分心而造成失控。
- 當主支架彈簧的彈性變弱，會使主支架無法推起定位，請儘速至山葉服務網更換。
- 使用主支架駐車前，請參閱5-3頁說明。

## 廢氣控制系統

本機車裝有下列廢氣控制系統零件，以確保廢氣排放符合標準：

- 電子控制單元
- 排氣管
- 觸媒轉化器
- 含氧量感知器
- 曲軸箱通氣閥
- 油箱蓋(Check valve)

## 注意

為確保機車的廢氣排放標準能夠符合規定以及機車性能的維持，請注意下列幾點：

1. 不可擅自拆裝或保養這些零件。
2. 請依保養手冊所規定的保養里程或時間進行保養。

## 觸媒轉化器

TJM52012

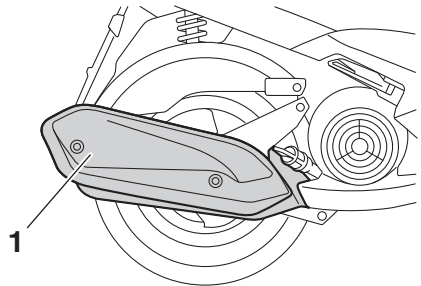

1. 排氣管

在機車的排氣管內裝有觸媒轉化器。它可降低排放廢氣中的污染物產生。

## 警告

機車騎乘後排氣管會變得異常熱燙。為避免火災或燙傷發生，請牢記下列幾點：

- 不可將機車停放在易燃的草地或其他容易引起燃燒的物質附近。

- 機車須停放在行人無法觸摸到排氣管的地方，以避免燙傷。
- 在進行任何的保養或維修工作前，請先確定排氣管已經冷卻。
- 不可長時間的惰速運轉引擎，以免因累積過多的熱量造成意外發生。

## 注意

- 限用無鉛汽油(推薦使用92無鉛汽油)。含鉛汽油會造成觸媒轉化器老化而失效。
- 當機車在行走中，不可關掉主開關。否則大量未燃燒的混合氣會流入排氣管內燃燒，造成觸媒轉化器燒毀損壞。

TJM53011

## 含氧量感知器

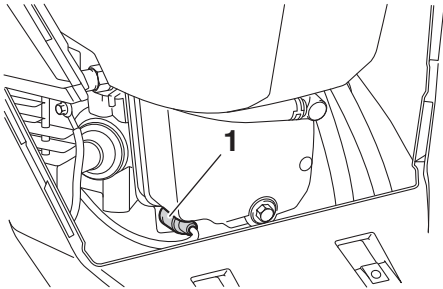

1. 含氧量感知器

本車裝有含氧量感知器，它可減少排放廢氣中的污染物產生。

# 關於您的安全：騎乘前的檢查

TKA10111

## 騎乘前的檢查

在每一次騎乘機車前都應進行檢查，以確保機車能在安全的狀態下運轉。請確實遵循使用說明書和保養手冊內所描述的各项檢查及保養規範。在騎乘機車前，請檢查下列各項(如下表所示)：

### 警告

如果機車沒有正確的進行檢查和保養，則會增加意外發生的機率或部件的損壞。一旦發現有任何問題時，不可騎乘機車。如果該問題無法在本使用說明書內找到解決的方法時，則請至山葉服務網進行檢查。

TKA50127

4

項目	檢查	頁數
汽油	<ul style="list-style-type: none"><li>檢查汽油箱內的汽油量。必要時補充。</li><li>檢查汽油管路是否漏油。</li></ul>	3-5
引擎機油	<ul style="list-style-type: none"><li>檢查引擎機油量及是否漏油，必要時補充推薦的機油至規定的油量位置。</li><li>檢查機車是否漏油。</li></ul>	6-4
齒輪油	<ul style="list-style-type: none"><li>檢查機車是否漏油。</li></ul>	6-5
前煞車	<ul style="list-style-type: none"><li>檢查煞車的作動及自由間隙。</li><li>如煞車有鬆軟的感覺時，請至山葉服務網進行液壓煞車系統的空氣排放作業。</li><li>檢查煞車片磨耗狀況，必要時更換。</li><li>檢查煞車主缸內的煞車液量，必要時補充推薦的煞車液至規定的液量位置。</li><li>檢查液壓煞車系統是否漏液。</li></ul>	6-10 ~6-12
後煞車	<ul style="list-style-type: none"><li>檢查煞車的作動。</li><li>必要時潤滑煞車鋼索。</li><li>檢查煞車把手自由間隙，必要時調整。</li></ul>	6-10 ~6-11
油門握把	<ul style="list-style-type: none"><li>檢查操作是否平順。</li><li>檢查油門握把自由間隙，必要時請至山葉服務網進行調整並潤滑鋼索及外殼。</li></ul>	6-8, 6-12
各控制鋼索	<ul style="list-style-type: none"><li>檢查操作是否平順。</li><li>必要時潤滑。</li></ul>	6-12
輪圈及輪胎	<ul style="list-style-type: none"><li>檢查是否損壞。</li><li>檢查胎壓、輪胎狀況及胎紋深度，必要時進行調整或更換。</li></ul>	6-8 ~6-9
煞車把手	<ul style="list-style-type: none"><li>檢查操作是否平順。</li><li>必要時潤滑煞車把手樞軸。</li></ul>	6-12

## 關於您的安全：騎乘前的檢查

項目	檢查	頁數
主支架和側支架	<ul style="list-style-type: none"><li>• 檢查操作是否平順。</li><li>• 必要時潤滑樞軸。</li></ul>	6-13
車體鎖緊度	<ul style="list-style-type: none"><li>• 確定所有螺帽、螺栓及螺絲都已鎖緊。</li><li>• 必要時鎖緊。</li></ul>	—
各儀錶、照明、訊號及開關	<ul style="list-style-type: none"><li>• 檢查操作是否正常，必要時進行檢修。</li></ul>	3-2 ~3-4

# 操作和重要的騎乘要點

TLA10120

請仔細的閱讀這本使用說明書，直到您已熟悉所有的操作控制為止。如果對某個操作或功能不熟悉或不明白時，請向山葉服務網洽詢。

## 警告

- 如果您對所有操作控制不熟悉時，會因失控而導致意外發生或傷亡。
- 當機車發生翻覆時，請將主開關鑰匙旋轉到「OFF」位置。機車翻覆後如要再起動引擎，請先將機車扶正並確定汽油沒有洩漏。接著將鑰匙旋轉到「ON」位置，然後再按下引擎起動開關即可。

5

TLA50135

## 引擎的起動

### 註

為確保此車的引擎起動性能良好，在引擎起動的瞬間，引擎轉速會提高，然後再下降至正常惰轉轉速(1200~1400rpm)。此為正常現象。

## 注意

第一次騎乘機車之前，請參閱5-2頁有關引擎磨合的說明。

1. 將鑰匙旋轉至「ON」。下列警告燈及指示燈應當會亮起數秒後熄滅。
  - 引擎故障警告燈
  - ECO指示燈

## 注意

若引擎故障警告燈或ECO指示燈並未如前述產生作用時，請至山葉服務網檢查機車或電子迴路。(參閱3-2頁)

2. 油門握把完全關閉。

3. 抓住前煞車把手或後煞車把手，同時按下引擎起動開關即可發動引擎。

## 注意

為獲得最長的引擎使用壽命，未暖機前，機車不可使用急加速的方式騎乘。

4. 如果引擎無法起動，請放開起動開關，等待幾秒後再次嘗試。每次起動的時間應盡量的縮短，以保留電瓶電力。每次起動的時間不可超過五秒。

TLB10114

## 機車的起步

1. 請用您的左手握住後煞車把手並且用右手抓住後駐車握把，然後將機車自主支架上推下，並確定主支架在推起位置。
2. 確定側支架在推起位置。
3. 坐上座墊，調整後視鏡。
4. 開啟方向燈。
5. 注意前、後方來車，然後慢慢旋轉油門握把起步。
6. 關閉方向燈。

TLB50110

## 加速和減速

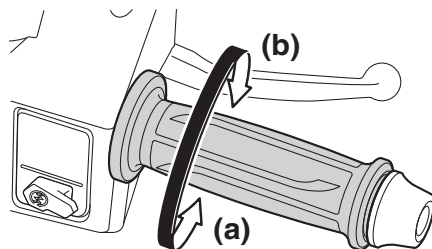

旋轉油門握把可以調整機車的騎乘速度。欲增加速度，請往(a)方向旋轉油門握把。欲減少速度，請往(b)方向旋轉油門握把。

## 煞車

### 警告

- 避免突然或緊急煞車(特別是車身傾向一邊時)，否則機車會側滑或翻轉。
- 潮溼的鐵路平交道、街車軌道、鋪設在道路上的鐵板、人孔蓋以及道路上面的各種標線或標誌會變得非常滑溜，因此在接近這類區域路面騎乘時，請減速慢行並保持機車直立小心通過。
- 請牢記在溼滑、沙石或黃土等路面上煞車會比較困難。
- 在山路上請減速慢行，特別是下坡時煞車會變的更困難。
- 避免連續操作煞車。否則會使煞車相關零件溫度上昇，造成煞車性能變差。
- 鼓式煞車和碟式煞車的煞車性能有所不同。因此騎乘前，要先了解機車的煞車特性，以便在緊急的狀況下，進行最適當的煞車操作。
- 前、後煞車同時操作，為較安定的煞車方式。避免單一使用前或後煞車，造成煞車效果下降。
- 煞車停止距離會隨載的人員/物品的重量或騎乘的條件不同而有所差異(如天氣/路面/車速...等)而改變。重量越重，煞停的距離越長。騎乘前要先了解其差異，以便在緊急的情況下，進行最適當的煞車操作。
- 緊急煞車會造成車輪鎖死打滑現象，同時造成自己轉倒或被追撞的可能性發生。因此要隨時保持適當的騎乘距離，進行煞車的操作。
- 騎乘機車期間，如發現煞車性能不良，請先至山葉服務網檢查確認。

1. 將油門完全鬆開。
2. 同時將前、後煞車作動，並且逐漸增加煞車力量。

## 省油的騎乘要點

您的騎乘方式是決定機車是否耗油的關鍵。下列各項的騎乘要點，可讓您的機車獲得較少的汽油消耗：

- 機車騎乘期間，避免急加速的操作。
- 在無負荷(載重)時，避免過高的引擎轉速。
- 在長時間的惰速運轉下(例如在長時間的等待紅綠燈、平交道或交通擁擠無法騎乘時)，可先將引擎熄火。

TLD10111

## 引擎的磨合

在0至1,000公里的行駛期間，是引擎壽命中最重要的一段時期。基於這個理由，您必須仔細閱讀下列說明。由於引擎是嶄新的，所以在初期的1,000公里內，不要加諸過重的負載。因為引擎內的許多零件在這段時期內，正在自行磨合及拋光到適當的運轉間隙。在此期間，應避免全油門負載或任何會導致引擎過熱的情況發生。

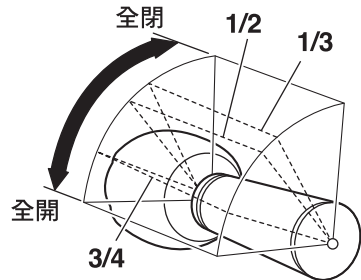

TLD10512

## 0-150公里

避免超過1/3油門的長時間運轉。在每一小時的運轉之後，請將引擎熄火並且讓它冷卻五至十分鐘。偶爾要改變引擎的轉速，不可在固定的油門位置運轉引擎。

# 操作和重要的騎乘要點

TLD11012

## 150-500公里

避免超過1/2油門的長時間運轉。不可在全油門位置運轉引擎。

### 注意

在騎乘500公里後，建議更換引擎機油(含清洗機油濾網)和齒輪油。之後再依保養手冊所規定的里程或時間進行更換。



TLD11510

## 500-1,000公里

避免超過3/4油門的長時間運轉。

TLD12011

## 1,000公里以上

避免長時間全油門運轉。偶爾要變換引擎的轉速。

### 注意

若在引擎磨合期間發生任何引擎方面的問題，請立刻至山葉服務網檢查。

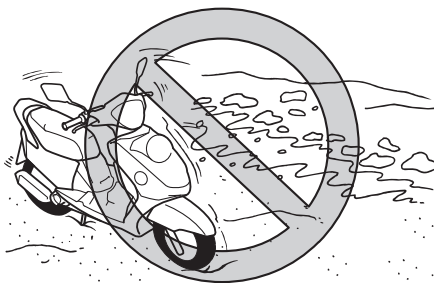

5

TLD50111

## 駐車

駐車時，請將引擎熄火，並從主開關將鑰匙取出。

### 警告

- 由於排氣管會變得非常燙，因此請將機車停在行人不會接觸到排氣管的地方。
- 請勿停放在斜坡或鬆軟的地面上，否則機車會翻倒。
- 請勿停放在易燃物(如草叢等等)附近，以免引起火災發生。

定期保養、簡易的維修和潤滑，可讓您的機車維持在安全及更有效率的運轉狀態。維持安全是車主的責任。下述各頁將說明機車的檢查、調整和潤滑要點。在隨車所附送的保養手冊，其所敘述的定期保養表和潤滑表的保養間隔，可作為在正常騎乘狀況下的一般參考依據。但是依據天氣、地勢、地理位置和個別的使用目的不同，保養間隔可能需要縮短。

## 警告

如果疏於對機車進行保養以及不正確的保養方式，會讓您在騎乘或保養機車時，增加您受傷或死亡的風險。如果您對機車的保養、簡易的維修和潤滑等工作不熟悉時，請交由山葉服務網進行以免造成個人傷害。

## 警告

除非有特別的指示說明，否則進行機車保養時，請將引擎熄火，以免造成意外發生。

- 運轉中的引擎，可能會使身體或衣物因接觸而導致受傷。而電器部品可能導致電擊或火災的意外發生。
- 如在引擎運轉時進行保養或維修工作，可能會使眼睛受傷、引發火災或導致死亡的一氧化碳中毒發生(參閱 1-4 頁)。

## 警告

機車騎乘後，引擎、排氣管、煞車碟盤、卡鉗、煞車鼓、煞車片和煞車塊可能會變的熱燙。為避免燙傷，請在這些部品冷卻後才可以觸摸。

廢氣控制系統可降低機車排放廢氣中有害物質的產生。請依保養手冊所規定的保養里程或時間進行保養，以確保機車的廢氣排放標準能夠符合規定。

## 注意

不可擅自拆裝或保養廢氣控制系統的相關部品(參閱3-9頁)。否則可能會導致引擎性能的降低和增加廢氣中的有害物質。

## 簡易工具組

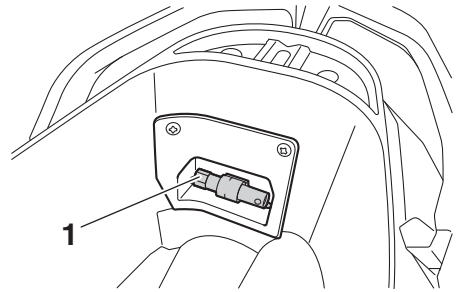

1. 簡易工具組

簡易工具組位於座墊底下的電瓶蓋上(參閱 6-2 頁)。本手冊中所敘述的維修資訊以及隨車附送的簡易工具組，可讓您進行有關保養及簡易維修的工作。但為了能夠正確的執行此類工作時，還是需要像是扭力扳手之類的特殊工具及專業的知識才可以進行。

## 註

如果您不具有在進行某項保養或維修工作時所需要的特殊工具、技術及知識，請至山葉服務網進行。

## 蓋類的拆卸和安裝

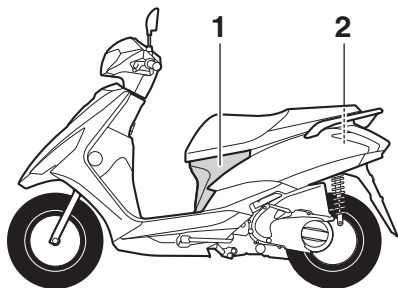

1. 胸蓋
2. 電瓶蓋

拆下上圖所指示的蓋類，才能進行本章內所說明的某些保養工作。當需要拆、裝蓋類時，請參閱本節的說明。

### 警告

6

- 為讓機車外型美觀，在各蓋類上部份會有卡榫及凹槽的設計。拆、裝蓋類時請小心進行，以免將卡榫弄斷或因銳利的部位造成人員受傷。某些的保養或維修工作因需要拆下許多的蓋類，這會增加卡榫弄斷的機率；因此在本使用說明書內對於這類的保養或維修工作，都會建議您交由山葉服務網進行。
- 如您對蓋類及零件的拆、裝工作沒有把握或經驗，建議您將此類的工作交由山葉服務網進行。因為拆、裝這些部品，對於配線、鋼索或管路等(甚至零件本身)可能造成損壞或操作不順暢，將會直接危害機車的騎乘安全。

## 電瓶蓋

### 欲取下電瓶蓋

1. 打開座墊。(參閱 3-6頁)
2. 將電瓶蓋上的快速固定器依逆時針方向旋轉放鬆，即可取下快速固定器。

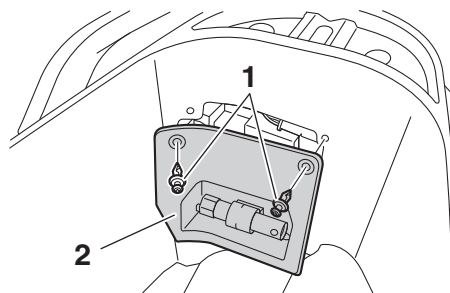

1. 快速固定器 (x2)
2. 電瓶蓋

3. 取下電瓶蓋。

### 欲安裝電瓶蓋

1. 將電瓶蓋裝回原位。
2. 裝入快速固定器依順時針方向旋轉至定位。
3. 關上座墊。

TMB14512

## 胸蓋

### 欲取下胸蓋

1. 打開座墊。(參閱 3-6頁)
2. 拆下胸蓋上的螺絲，即可取下胸蓋。

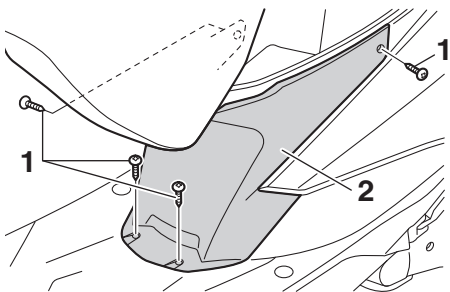

1. 螺絲 (x4)
2. 胸蓋

### 欲安裝胸蓋

1. 將胸蓋裝回原位，接著將螺絲鎖緊。
2. 關上座墊。

TMB50111

## 火星塞的檢查

火星塞是一種很容易檢查的重要引擎零件。由於熱量與堆積物會慢慢的對火星塞造成侵蝕，因此火星塞應依據保養手冊的保養表規定，定期拆下檢查。此外，火星塞的狀況也可以顯示出引擎的狀況。

### 取下火星塞

1. 使用主支架駐車。
2. 拆下胸蓋。(參閱 6-2 頁)
3. 拆下火星塞蓋。
4. 如圖所示，使用簡易工具組中的火星塞扳手，以逆時針方向旋轉拆下火星塞。

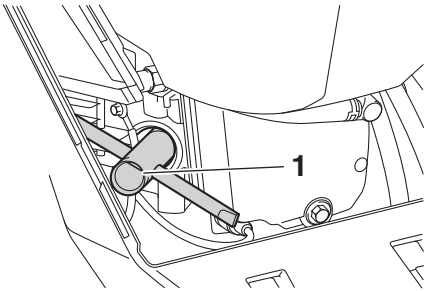

1. 火星塞扳手

### 檢查火星塞

1. 檢查火星塞中央電極四周的陶瓷絕緣體，是否為淺棕褐色(正常的理想顏色)。

### 註

如果火星塞出現完全不同的顏色，則可能是引擎的運轉狀況不良所致。請勿試圖自行診斷此類的問題，應交由山葉服務網進行檢查。

2. 檢查火星塞電極是否腐蝕、過度積碳或有其他的堆積物，必要時更換新品。

### 指定的火星塞：

CR6HSA (NGK)

3. 使用線規測量火星塞間隙。必要時，將間隙調整至規定值。

### 火星塞間隙：

0.6 ~ 0.7 mm

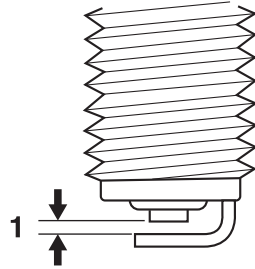

1. 火星塞間隙

### 安裝火星塞

1. 清潔火星塞墊圈的表面與接觸面，並擦掉火星塞螺紋上的污垢。
2. 用火星塞扳手以順時針方向安裝火星塞，並鎖緊至規定的扭力。

### 鎖緊扭力：

火星塞：

1.3 kgf · m

### 註

如果在安裝火星塞時無法取得扭力扳手，正確扭力最好的估計方法就是用手鎖緊後，再旋轉1/4~1/2圈。不過仍應儘速的將火星塞鎖緊至規定的扭力。

3. 安裝火星塞蓋。
4. 安裝胸蓋。(參閱 6-2 頁)

# 定期保養和簡易的維修

TMC10173

## 引擎機油與機油濾網

在每次騎乘機車前，應檢查引擎機油量以及機油是否洩漏。若發現有任何漏油跡象，請至山葉服務網檢查。此外，應依據保養手冊的保養表規定，以及機油更換指示器由綠色變為紅色時(參閱 3-3 頁)，定期更換引擎機油和清潔機油濾網。

### 註

若您的機車經常性的處於短距離、高負荷或高轉速條件下騎乘，為確保引擎性能良好，建議您提早更換引擎機油。

## 檢查引擎機油量

1. 使用主支架駐車。傾斜的車身會導致誤判。
2. 起動引擎，惰速運轉暖車2~3分鐘後熄火。
3. 等待2~3分鐘讓機油沉澱，接著逆時針方向旋轉取出機油加油蓋，將加油蓋上的量油尺擦拭乾淨，再插回機油加油口(不可旋入)。將加油蓋取出，再次檢查量油尺上的機油量。

### 註

- 騎乘中的機車引擎已充分暖車時，即不需再暖車。
- 引擎機油量應介於上限與下限之間。

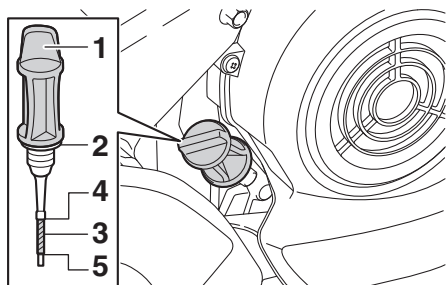

1. 機油加油蓋
2. 護油圈
3. 量油尺
4. 上限
5. 下限

4. 若引擎機油低於下限記號，則添加建議使用的機油至正確的高度。
5. 檢查機油加油蓋的護油圈是否損壞，必要時更換新品。
6. 將量油尺插回機油加油口，然後順時針方向旋轉鎖緊機油加油蓋。

## 更換引擎機油及清潔機油濾網

1. 起動引擎，惰速運轉暖車2~3分鐘後熄火。
2. 在引擎下方放置一個油盆，收集用過的機油。
3. 取下引擎機油加油蓋和護油圈。
4. 拆下排油螺栓A，將曲軸箱內的機油排出。

### 警告

機油熱燙！請小心進行排放動作。

### 注意

拆下引擎機油排油螺栓A後，護油圈、彈簧和機油濾網會掉出來。小心不要遺失這些零件。

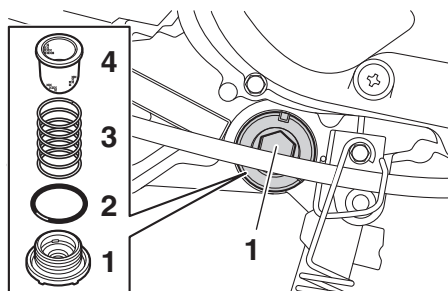

1. 排油螺栓A
  2. 護油圈
  3. 彈簧
  4. 機油濾網
5. 拆下排油螺栓B。

# 定期保養和簡易的維修

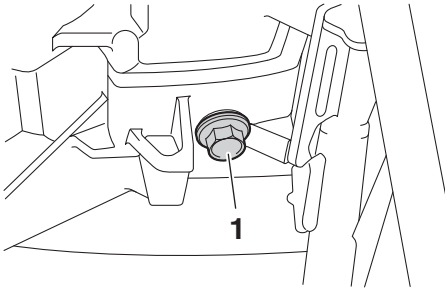

1. 排油螺栓B

6. 使用溶劑清洗機油濾網，並檢查是否損壞，必要時更換新品。
7. 安裝機油濾網、彈簧、護油圈和排油螺栓A及B。然後鎖緊排油螺栓A及B至規定的扭力。

## 鎖緊扭力：

- 排油螺栓A：  
2.0 kgf · m
- 排油螺栓B：  
2.0 kgf · m

## 注意

- 護油圈必需更換新品。
- 確定護油圈安裝到定位。

8. 自加油口倒入引擎機油，然後將機油加油蓋鎖緊。

## 註

檢查機油加油蓋的護油圈是否損壞，必要時更換新品。

## 引擎機油：

- 參閱 8-1 頁
- 機油更換容量：  
800 ± 50 c.c.

9. 起動引擎，並快速運轉數分鐘。檢查引擎是否漏油。若有漏油，請立即將引擎熄火，並檢查原因。

10. 將引擎熄火，依「檢查引擎機油量」的檢查方法檢查機油量，必要時修正。
11. 重設機油更換指示器。(參閱 3-3 頁)

TMC50113

## 齒輪油

在每次騎乘機車前，應檢查齒輪箱是否漏油。若發現有任何漏油跡象，請至山葉服務網檢查。此外，請依照保養手冊的保養表規定，定期更換齒輪油。

1. 騎乘機車2~3分鐘後將引擎熄火。
2. 使用主支架駐車。
3. 在齒輪箱下方放置盛油盆，以收集用過的齒輪油。
4. 拆下齒輪油加油蓋和護油圈。

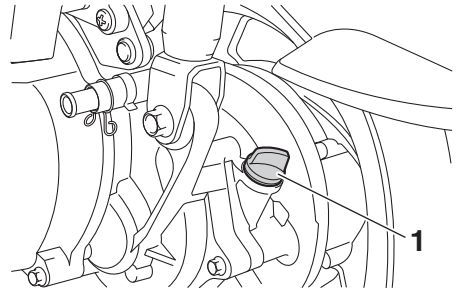

1. 齒輪油加油蓋

5. 拆下齒輪油排油螺栓和墊圈，將齒輪箱內的齒輪油排出。

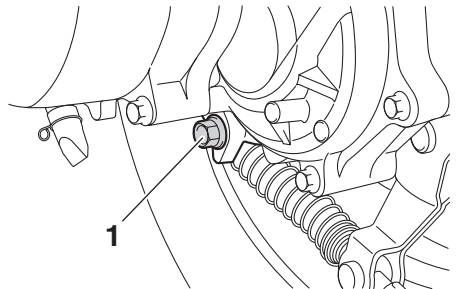

1. 排油螺栓

# 定期保養和簡易的維修

6. 安裝齒輪油排油螺栓和新的墊圈，將螺栓鎖緊到規定的扭力。

## 鎖緊扭力：

排油螺栓：  
0.85 kgf · m

7. 倒入齒輪油。

## 警告

確定沒有外來物質進入齒輪箱內。齒輪油不可沾粘在輪胎上。

## 齒輪油：

參閱 8-1 頁

## 齒輪油更換容量：

100 c.c. ± 10 c.c.

6

8. 檢查齒輪油加油蓋的護油圈是否損壞，必要時更換新品。
9. 安裝齒輪油加油蓋，然後鎖緊。
10. 檢查齒輪箱是否漏油。若有漏油，請檢查原因。

TME50172

## 空氣濾清器濾蕊與V型皮帶室空氣濾清器濾蕊

空氣濾清器濾蕊與V型皮帶室空氣濾清器濾蕊，應依據保養手冊的保養表規定，定期進行更換或清潔。如果您經常在潮溼或多塵的地區騎乘時，則應更頻繁的檢查和更換這兩種濾蕊。另外，隨時確認檢查軟管內的廢油狀況，必要時給予倒除。

## 更換空氣濾清器濾蕊

1. 使用主支架駐車。
2. 拆下各固定螺絲後，取下空氣濾清器外蓋。

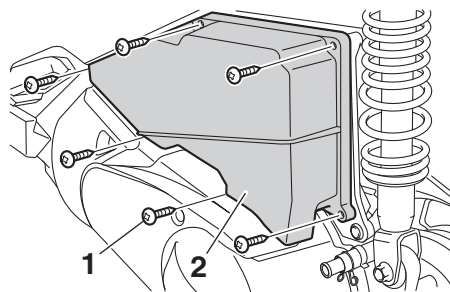

1. 螺絲 (x6)
2. 空氣濾清器外蓋

3. 取出空氣濾清器濾蕊。

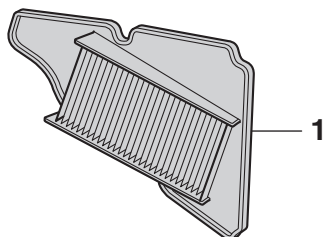

1. 空氣濾清器濾蕊

4. 檢查濾蕊是否過髒或損壞，必要時請更換新品。此濾蕊屬於溼紙式，不可進行任何的清潔工作，以免損壞過濾效果。
5. 將濾蕊裝回空氣濾清器內。

## 注意

- 確定濾蕊正確的裝回空氣濾清器內。
- 在未安裝濾蕊前，不可運轉引擎。否則活塞和汽缸會過度磨損。

6. 安裝空氣濾清器外蓋，將各固定螺絲鎖緊。

## 清潔空氣濾清器的檢查軟管

1. 確認檢查軟管內是否有過多的廢油。

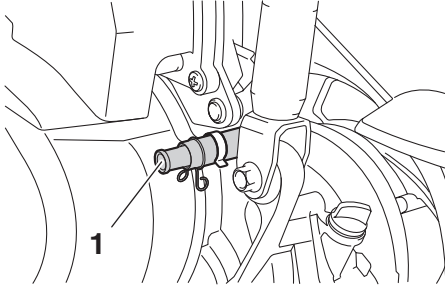

1. 檢查軟管
2. 如果廢油過多，將檢查軟管拆下並倒掉管內的廢油，然後裝回檢查軟管。

## 清潔V型皮帶室空氣濾清器濾蕊

1. 使用主支架駐車。
2. 將乘客置腳踏桿的凸緣往內推入，使置腳踏桿自動彈出。
3. 拆下各固定螺栓和螺絲，取下V型皮帶室空氣濾清器外蓋。

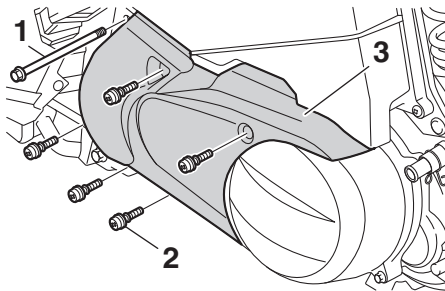

1. 螺栓
2. 螺絲 (x5)
3. V型皮帶室空氣濾清器外蓋

4. 取下濾蕊，然後用溶劑清洗。清洗後，將濾蕊中殘留的溶劑擰乾。

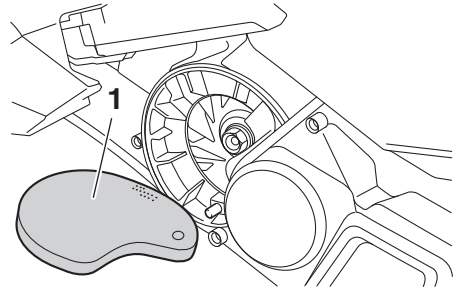

1. V型皮帶室空氣濾清器濾蕊

### 警告

僅能使用專用的零件清潔溶劑。為避免火災或爆炸的危險發生，不可使用汽油或具有低燃點的溶劑清洗。

### 注意

清洗時應小心進行。不可將濾蕊擰折，以免造成損壞。

5. 將濾蕊整個表面使用推薦的油品塗抹，並且擠出多餘的殘油。

### 註

- 濾蕊應保持潮溼，但不可有殘油滴下。
- 濾蕊如果過髒或損壞時，請更換新品。

建議油品：  
引擎機油

6. 安裝濾蕊。

### 註

安裝濾蕊時，濾蕊的定位孔需裝在定位銷上。

# 定期保養和簡易的維修

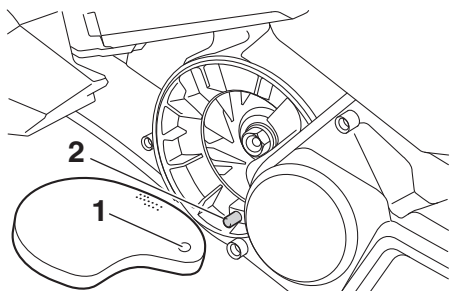

1. 定位孔
2. 定位銷

7. 安裝V型皮帶室空氣濾清器外蓋，並鎖緊各固定螺栓和螺絲。

## 鎖緊扭力：

V型皮帶室空氣濾清器外蓋

螺栓：1.0 kgf·m

螺絲：0.7 kgf·m

6

## 引擎惰轉轉速的檢查

應依據保養手冊的保養表規定，定期進行引擎惰轉轉速的檢查。如果不符合規定，請至山葉服務網檢查原因。如果您沒有檢查引擎惰轉轉速的儀器時，也請至山葉服務網進行檢查。

TMF10110

## 引擎惰轉轉速：

1,200 ~ 1,400 r/min

## 油門握把自由間隙的檢查

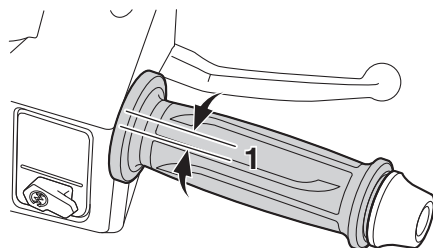

1. 自由間隙

油門握把自由間隙在油門握把處的測量值應為 3~7 mm。如需調整時，請至山葉服務網進行調整。

TMF50111

TMG10111

## 汽門間隙的檢查

引擎的汽門間隙會隨著機車的使用而改變，進而造成不當的混合氣比和引擎噪音產生。為預防這類的情形發生，請依據保養手冊的保養表規定，定期交由山葉服務網進行檢查及調整。

TMG50114

## 輪胎

為使您機車的性能、耐久性和安全性發揮到極限，請注意下列有關輪胎的說明。

## 胎壓

每次騎乘之前應該檢查胎壓，必要時給予調整。

## 警告

在胎壓不正確的情形下騎乘本機車，可能會因機車的失控，導致嚴重的受傷或死亡。因此：

# 定期保養和簡易的維修

- 必需在冷胎狀態(即輪胎的溫度和四周的溫度相同)下檢查和調整胎壓。
- 請依照下表所規定的條件，進行胎壓調整。機車的載重，不可超過總載重限制，否則會造成意外發生。

## 胎壓(冷胎狀態)：

1 人騎乘(0~90kg)：

前：1.75 kgf/cm<sup>2</sup>

後：1.75 kgf/cm<sup>2</sup>

2 人騎乘(90~158kg)：

前：1.75 kgf/cm<sup>2</sup>

後：2.00 kgf/cm<sup>2</sup>

## 總載重限制：

158 kg

## 檢查輪胎

在每次騎乘之前應先檢查輪胎。如果中央胎紋深度到達最小胎紋深度、輪胎遭到鐵釘或玻璃刺穿以及胎壁破裂時，請立刻到山葉服務網更換輪胎。

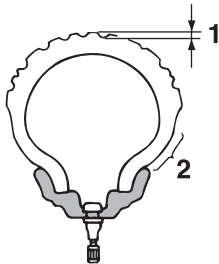

1. 胎紋深度
2. 胎壁

## 最小胎紋深度(前和後)：

前輪胎：1.4mm

後輪胎：0.8mm

## 輪胎資訊

本車採用無內胎的輪胎設計。在經過多次廣泛的測試下，唯有下列的輪胎是經過山葉公司所認可，適用在本機車上。

### 前輪輪胎：

尺寸

100/90-10 56J

製造商 / 型號

MAXXIS / M6219T

### 後輪輪胎：

尺寸

100/90-10 56J

製造商 / 型號

MAXXIS / M6220Y

## 警告

- 請至山葉服務網更換過度磨損的輪胎。若未注意而以過度磨損的輪胎來騎乘機車，這會降低騎乘的穩定性，並且可能導致失控。
- 有關車輪和煞車零件的更換，請至山葉服務網進行。因為他們具備這類的專業知識和經驗。

THM10122

## 車輪

車輪是由輪胎和輪圈所組合而成。為使您的機車性能、耐久性和安全性發揮到極致，請注意下列有關車輪的說明。

- 在每次騎乘之前應檢查輪圈是否龜裂、彎曲或變形。若發現任何損壞，請至山葉服務網更換車輪。不要嘗試對車輪進行任何的維修，變形或龜裂的車輪都必須更換。
- 在更換輪胎後，請先以適當的速度騎乘。因為輪胎表面必須先「磨合」後，才可發揮出最佳特性。

# 定期保養和簡易的維修

TMH50111

## 前煞車把手自由間隙的檢查

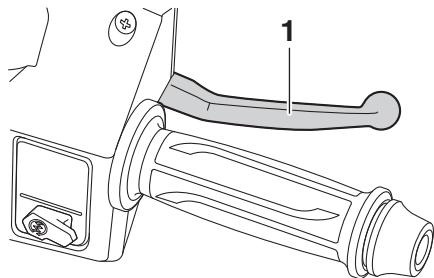

1. 前煞車把手

煞車把手的末端是沒有自由間隙的。如有自由間隙時，請至山葉服務網檢查煞車系統。

### 警告

操作煞車把手時，如有鬆軟或海綿般的感覺，即表示煞車系統內有空氣的存在，請在騎乘機車前至山葉服務網將煞車系統內的空氣排除。煞車系統內若有空氣存在會降低煞車效果，造成機車失控的意外發生。

如上圖所示，煞車把手的自由間隙應為 10~20 mm。請定期檢查煞車把手自由間隙，必要時請依下述方式進行調整。欲增加自由間隙，請以(a)方向旋轉調整螺帽。欲減少自由間隙，請以(b)方向旋轉調整螺帽。

### 警告

如果自由間隙無法調整在規定值內，請至山葉服務網進行此項調整。

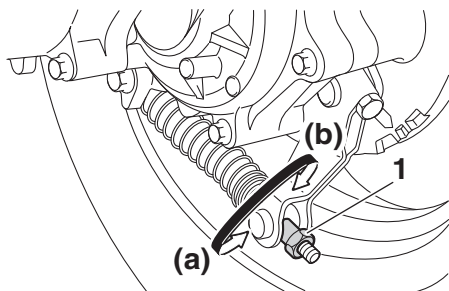

1. 調整螺帽

6

TMK50110

## 前煞車片和後煞車塊的檢查

請依據保養手冊的保養表規定，定期檢查前煞車片和後煞車塊是否磨損。

TMJ50112

## 後煞車把手自由間隙的調整

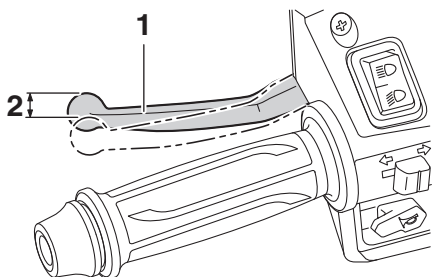

1. 後煞車把手  
2. 自由間隙

TMK50540

## 前煞車片

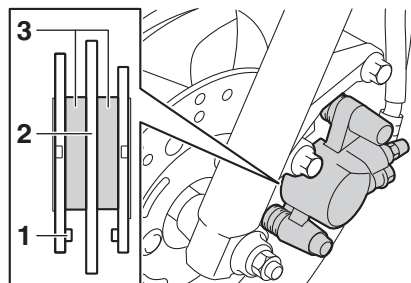

1. 磨耗指示器  
2. 煞車碟盤

3. 煞車片

前煞車片配備有磨耗指示器，這可讓您不必分解煞車就能檢查煞車片的磨耗程度。欲檢查煞車片磨耗程度，請檢查磨耗指示器的位置。若煞車片已經磨損到磨耗指示器幾乎要觸及煞車碟盤時(即凸點快要觸及煞車碟盤)，請至山葉服務網更換整組的煞車片。

## 警告

若對於煞車片的磨耗狀況無法確認時，請至山葉服務網檢查。

## 煞車液量的檢查

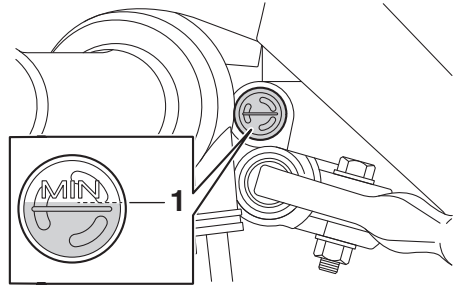

1. 下限記號

煞車液不足會使空氣進入煞車系統，如此可能導致煞車失靈。在您騎乘之前，請檢查煞車液是否高於下限記號，如果沒有請補充。煞車液面過低表示煞車片已經磨耗或煞車系統漏液。若液面過低，請確實檢查煞車片是否磨耗以及煞車系統是否漏液。

遵守這些注意事項：

- 檢查液面時，請旋轉方向把手使主缸的頂端位於水平位置。
- 只能使用推薦的煞車液，否則橡膠油封會劣化，導致漏液或煞車性能下降。

**煞車液：**  
DOT 4

## 後煞車塊

TMK51010

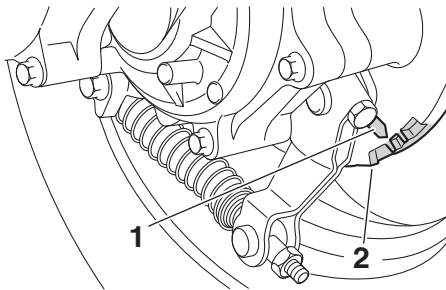

1. 磨耗指示器  
2. 磨耗極限線

後煞車配備有磨耗指示器，這可讓您不用分解煞車就能檢查煞車塊的磨耗程度。欲檢查煞車塊磨耗程度，請在操作煞車的同時檢查磨耗指示器的位置。若煞車塊已經磨損到磨耗指示器指示到磨耗極限線時，請至山葉服務網更換整組的煞車塊。

- 請添加相同類型的煞車液。混用煞車液會導致有害的化學反應，並使得煞車性能下降。
- 在添加時不可讓水進入主缸內，水會顯著降低煞車液的沸點並導致氣阻發生。
- 煞車液會損害烤漆表面或塑膠零件，所以請立刻將噴濺的煞車液清除。
- 當煞車片磨耗時，煞車液面會逐漸下降這是正常的。但是若煞車液面突然下降，請至山葉服務網檢查原因。

## 煞車液的更換

請依據保養手冊的保養表規定，定期至山葉服務網更換煞車液。另外依下列的時間間隔，更換煞車主缸和卡鉗的油封以及煞車油管。如果這些油封和油管受損或洩漏煞車液時，請立即更換。

- 煞車液：每一年或每12,000km更換一次。
- 油封：每兩年更換一次。
- 煞車油管：每四年更換一次。

## 油門握把和鋼索的檢查及潤滑

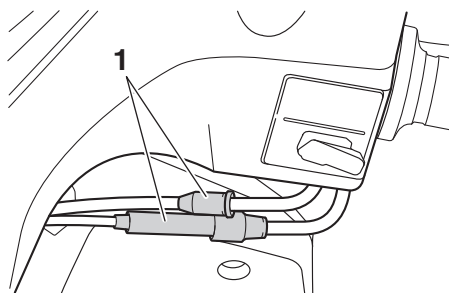

1. 防塵橡皮套

在每次騎乘之前都應檢查油門握把的操作是否正常。除此之外，油門鋼索應依據保養手冊的保養表規定，定期交由山葉服務網進行潤滑。油門鋼索都裝有防塵橡皮套。請確保這些橡皮套確實的緊密安裝。但即使橡皮套已正確的安裝，它也無法完全防止水份進入鋼索。因此當清洗機車時，不要讓水直接倒在橡皮套或鋼索上。如果橡皮套或鋼索變髒時，可使用溼布擦拭乾淨。

## 各鋼索的檢查和潤滑

在每次騎乘之前，都應檢查所有控制鋼索的操作以及鋼索的情況，必要時請潤滑鋼索和鋼索末端。若鋼索受損或無法平順移動，請至山葉服務網檢查或更換。

### 警告

包覆鋼索的外殼或外皮如果受損，可能會干擾鋼索的正確操作以及使鋼索內部生鏽。請儘快更換受損的鋼索，以避免不安全的情況發生。

#### 推薦的潤滑油：

Yamaha鏈條鋼索潤滑油或引擎機油

## 前、後煞車把手的潤滑

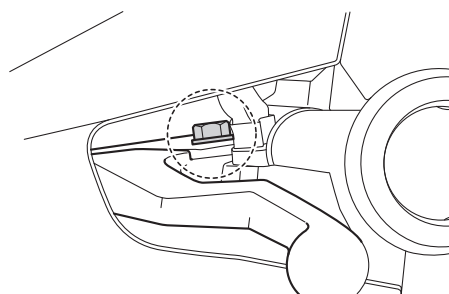

請依照保養手冊的保養表規定，定期潤滑前、後煞車把手的樞軸。

#### 推薦潤滑油：

前煞車把手：矽黃油

後煞車把手：鋰皂基黃油

## 主支架和側支架的檢查和潤滑

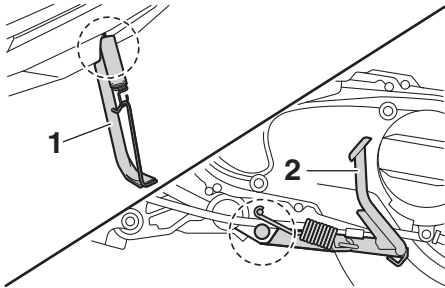

1. 側支架
2. 主支架

請在每次騎乘之前，檢查主支架和側支架的作動。必要時，請潤滑樞軸以及金屬與金屬之間的接觸面。

### 警告

如果主支架或側支架無法平順的上、下移動，或發現固定彈簧因彈性疲乏而無法將主支架或側支架固定時，請至山葉服務網進行檢查或維修。否則主支架或側支架可能在騎乘時，因與地面接觸造成機車失控。

推薦的潤滑油：  
鋰皂基黃油

## 前叉的檢查

請依照保養手冊的保養表規定，定期檢查前叉的狀況和作動。

### 欲檢查狀況

檢查前叉是否有受損或漏油狀況。

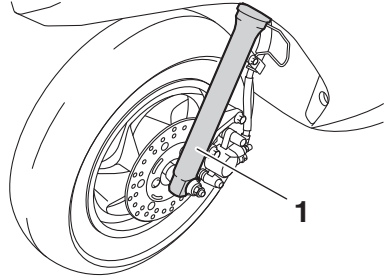

1. 前叉

### 欲檢查操作動作

### 警告

為避免受傷，請將機車安全的支撐著，不要讓它有翻倒之虞。

1. 將機車停放於平坦的場所，並保持在直立的位置。
2. 操作前煞車並用力的將方向把手壓下數次，然後檢查前叉是否會平順的壓縮和回彈。

### 注意

若發現前叉有任何損壞或無法順暢的運作，請至山葉服務網檢查或更換。

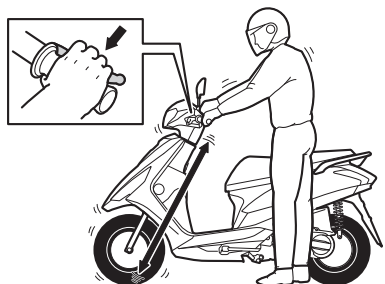

## 轉向舵的檢查

磨損或鬆動的轉向舵軸承會導致危險的發生。因此，請依照保養手冊的保養表規定，定期檢查轉向舵的操作。

1. 使用主支架駐車。

### 警告

為避免受傷，請將機車安全的支撐著，不要讓它有翻倒之虞。

2. 用手握住前叉內外管組的下端並讓前輪離地，接著前後移動前叉內外管組，若感覺到有任何間隙或鬆動時，請至山葉服務網檢查或維修。

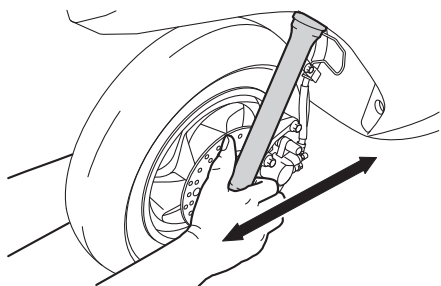

## 車輪軸承的檢查

請依照保養手冊的保養表規定，定期檢查車輪軸承是否磨損。若車輪的輪載內存有間隙或車輪無法平順旋轉時，請至山葉服務網檢查車輪軸承。

## 電瓶

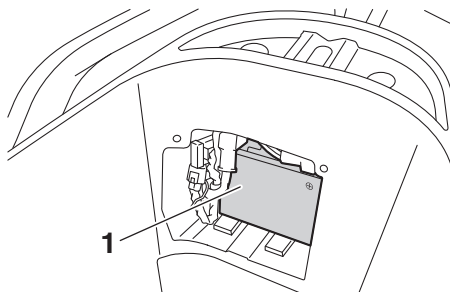

1. 電瓶

此機車配備有VRLA(閥門調節鉛酸)電瓶。它不需要檢查電解液或補充蒸餾水。但是需要檢查電瓶的接線狀況，必要時給予鎖緊。

### 注意

- 不可試圖取下電瓶上的密封蓋，這樣會使電瓶永久受損。
- 起動引擎時，若感覺起動馬達運轉遲緩，請至山葉服務網檢查電瓶電壓及充電系統。以免因電壓不足，而無法起動引擎。

### 注意

- 每次電瓶安裝後在引擎起動前，請將鑰匙自主開關「OFF」旋轉到「ON」停留5秒以上，再轉回到「OFF」停留5秒以上後，接著相同的步驟再重複進行一次，以便將惰速運轉控制系統初始化。
- 進行初始化前，請確保電瓶電壓在12V以上。

### 警告

- 因電瓶的電解液內含有硫酸成份，所以有毒且危險，不注意時會導致嚴重的灼傷。請避免與皮膚、眼睛或衣物有任何接觸。在電瓶附近作業時，請戴上護目鏡。若發生下列狀況時，請進行相關的急救措施：

# 定期保養和簡易的維修

- 皮膚接觸：使用大量的清水沖洗。
- 誤飲：喝下大量的水份或牛奶並立即送醫。
- 眼睛接觸：用清水沖洗15分鐘並立即送醫。
- 電瓶會產生爆炸性的氫氣。因此請將電瓶遠離任何火源(例如火花、火苗或點燃的香菸等)。如果在封閉的空間進行充電時，要有充足的通風。
- 請將電瓶放置在孩童無法觸及之處。

電瓶位於後置物箱內。拆下電瓶蓋，即可看到電瓶。(參閱 6-2 頁)

## 欲將電瓶充電

如果電瓶似乎將要沒電，請儘速至山葉服務網進行充電。記住，如果機車裝置越多的選購電器配件，則電瓶耗電會越快。

### 注意

如要對VRLA(閥門調節鉛酸)電瓶進行充電，需要使用專用的充電機(定壓式)進行。使用一般的充電機充電，會造成電瓶損壞。因此充電時，請交由山葉服務網進行。

## 欲存放電瓶

1. 如果機車超過一個月不使用，請將電瓶取下，充飽電後存放在陰涼、乾燥的地方。

### 注意

拆卸電瓶時，先將主開關鑰匙旋轉到「OFF」位置。然後拆下負極(-)導線，再拆下正極(+)導線。

2. 如果電瓶要存放超過二個月，則至少每個月要檢查一次，並視需要進行充電。
3. 再次使用存放中的電瓶前，先將它充飽電後再安裝。

### 注意

請經常讓電瓶保持在充滿電狀態。存放電力耗盡的電瓶，將導致電瓶永久損壞。

4. 安裝電瓶時，先裝正極(+)導線，再裝負極(-)導線，並確實將電瓶導線固定螺栓鎖緊至規定的扭力，然後將導線的橡皮護套包覆電瓶導線和樁頭。

### 鎖緊扭力：

固定螺栓：

0.25 kgf · m

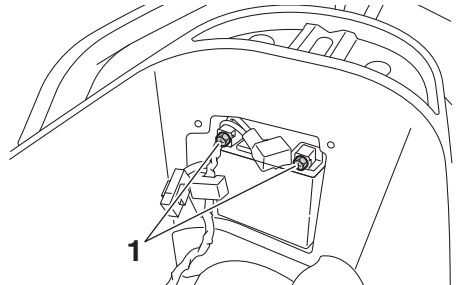

1. 固定螺栓 (X2)

### 警告

請確實鎖緊電瓶導線固定螺栓。以避免電瓶充電不足、火花或機車騎乘期間引擎動力消失等情況發生。

### 註

安裝電瓶後請再確認主保險絲及 FI 診斷接頭是否固定在正確的位置。

## 保險絲的更換

### 注意

- 每次主保險絲安裝後在引擎起動前，請將鑰匙自主開關「OFF」旋轉到「ON」停留5秒以上，再轉回到「OFF」停留5秒以上後，接著相同的步驟再重複進行一次，以便將惰速運轉控制系統初始化。
- 進行初始化前，請確保電瓶電壓在12V以上。

主保險絲位於電瓶的旁邊。拆下電瓶蓋，即可取得主保險絲。(參閱 6-2 頁)

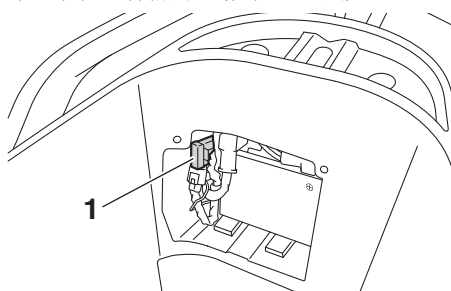

1. 主保險絲

當主保險絲熔斷時，請依下述步驟更換。

1. 將鑰匙轉至「OFF」位置，並關閉發生故障的電器迴路(或開關)。
2. 取下熔斷的主保險絲，然後安裝規定安培數的新保險絲。

### 警告

不可使用大於規定安培數的主保險絲更換，以避免電器系統受損並引起火災發生。

主保險絲：  
15.0 A

3. 將鑰匙再轉到「ON」位置，並檢查原故障的電器迴路作動是否正常。
4. 如果主保險絲立即再次熔斷，請至山葉服務網檢查。

## 前燈燈泡的更換

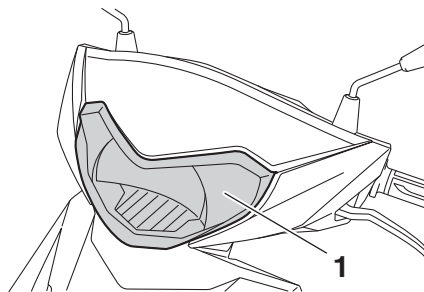

1. 前燈燈泡

此機車的前燈採用鹵素燈泡。當燈泡燒毀時，請至山葉服務網更換。

### 注意

- 不可接觸前燈燈泡的玻璃表面，以免沾上油脂。否則會嚴重影響到玻璃的透光度、燈泡的照明度以及燈泡的壽命。請使用沾有酒精或稀釋劑的布，擦拭燈泡上的任何灰塵和指紋。
- 不可在前燈透鏡上，張貼任何的薄膜或貼紙。
- 不可在前燈使用中及前燈關閉後燈泡未冷卻前，在前燈上覆蓋任何物品，以免造成物品熔燬。
- 不可使用高於規定瓦特數的燈泡更換。

### 註

必要時請至山葉服務網進行前燈光束的調整。

TMT50110

TMU50111

## 前方向燈燈泡的更換

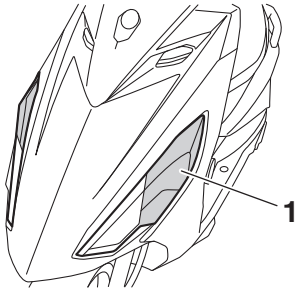

1. 前方向燈

當前方向燈燈泡燒毀時，請至山葉服務網更換。

## 前位置燈燈泡的更換

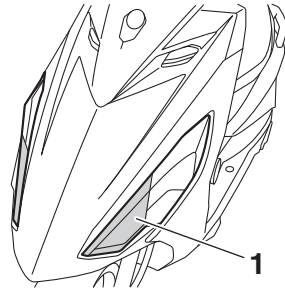

1. 前位置燈

當前位置燈燈泡燒毀時，請至山葉服務網更換。

TMU10110

TMV10110

## 後方向燈燈泡的更換

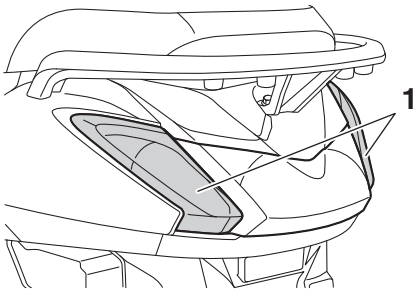

1. 後方向燈

當後方向燈燈泡燒毀時，請至山葉服務網更換。

## 後燈/煞車燈燈泡的更換

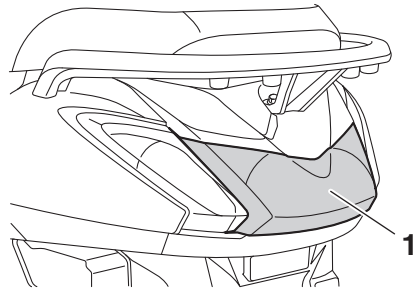

1. 後燈/煞車燈

當後燈/煞車燈燈泡燒毀時，請至山葉服務網更換。

## 後視鏡

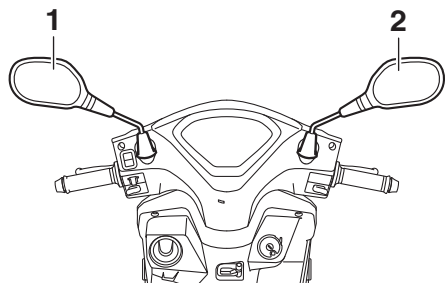

1. 左後視鏡
2. 右後視鏡

當安裝後視鏡時，因需使用規定的扭力及方法鎖緊，因此請至山葉服務網進行。

## 簡易的故障排除

雖然此機車在出廠之前都經過嚴格的檢查，但在騎乘期間還是可能發生問題。例如汽油、壓縮或點火系統內的任何問題，都會導致引擎起動困難以及動力的損失。

下列的故障排除表，可讓您自己快速並簡易地檢查這些重要系統。但是若您的機車需要任何維修，請至山葉服務網進行。因為山葉的專業技術人員擁有如何正確維修機車的必備工具、經驗和知識。

請使用山葉原廠零件更換。副廠零件看起來很像山葉原廠零件，但常為劣級品，其使用壽命較短並且會導致需要花費更多的維修費。

### **警告**

在進行汽油系統的檢查工作時，嚴禁抽菸。並確定在這附近沒有開放式的火源、火花以及熱水器、暖氣爐或火爐等等。汽油或它所產生的油氣，可能因此點燃或爆炸，造成嚴重的傷亡意外發生。

## 故障排除表

### 1. 汽油

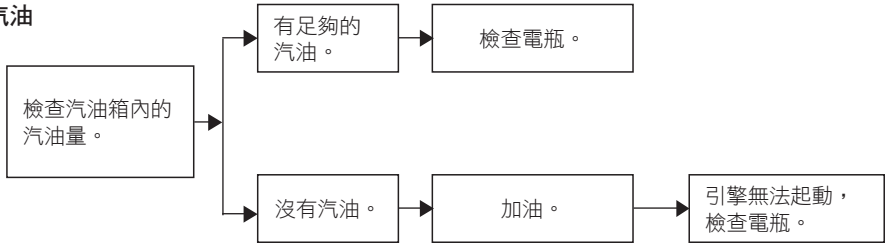

### 2. 電瓶

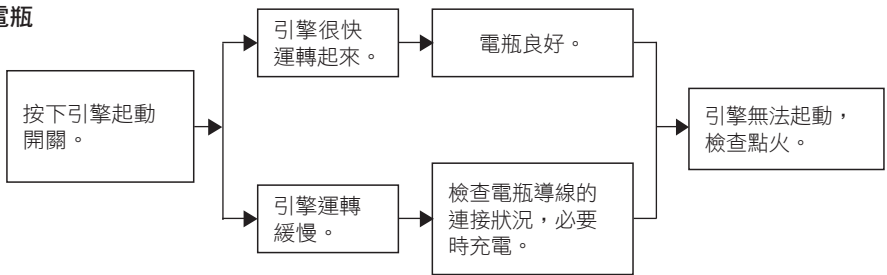

### 3. 點火

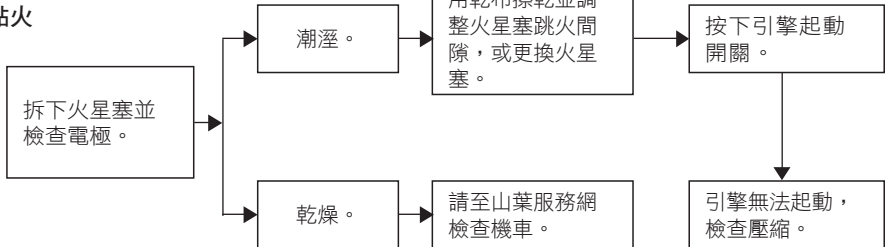

### 4. 壓縮

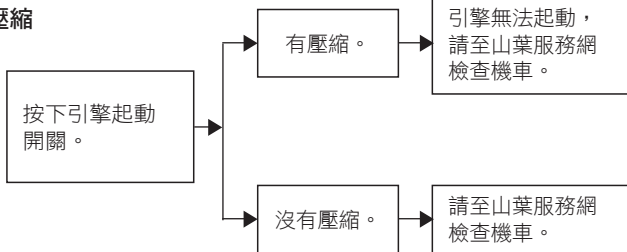

# 機車的保管和存放

TNA10111

## 使用消光(Matte Color)部品的保養

### 注意

在某些機車上採用消光(Matte Color)部品。進行這類部品的清潔工作前，請先向山葉服務網洽詢相關的清潔資訊。如果使用清潔刷組、粗糙的化學清潔用品清潔這些部品時，可能會造成表面刮傷或損壞。某些蠟類清潔製品，也不可使用。

TNB10114

## 保管

機車的開放式設計展露出科技引人入勝之處，但也使得它更加脆弱。即使是使用再高品質的組件，還是很容易生鏽和腐蝕。安裝在汽車上的排氣管，如果發生鏽蝕可能不會引人注意，但若是裝在機車上卻不然。正確的保養不僅符合保固的要求，也可讓您的機車看起來像新的一樣，同時延長其使用壽命並將其性能發揮至極限。

### 清洗之前

1. 在引擎冷卻之後，使用塑膠袋蓋住排氣管口。
2. 確定所有蓋類、小蓋、塞子以及所有電器接頭及端子(包含火星塞蓋)都已經安裝妥當。
3. 使用去漬油和刷子清除極度頑強的污垢，像是曲軸箱上焦黑的機油，但不可將這類產品塗抹在油封、墊片以及輪軸上。請用水沖洗掉污垢和油污。

### 清洗

### 注意

- 切勿使用強酸性的車輪清潔劑，尤其是鋼絲車輪。若使用這類產品清潔難以清除的污垢，切勿讓清潔劑殘留過久。另外，請用清水沖洗清潔區域，並且立刻

擦乾，然後噴上防鏽噴劑。

- 不正確的清潔會使擋風鏡、整流罩、蓋類和其他塑膠零件受損。僅能使用軟、乾淨的布或海綿沾上中性清潔劑和水來清潔塑膠部份。
- 切勿在塑膠零件上使用粗糙的化學產品。確實避免使用到沾上強效型或研磨清潔產品、溶劑或稀釋劑、燃油(汽油)、除塵劑或煞車液、防凍劑或電解液的布或海綿進行清潔。
- 切勿使用高壓洗車機或蒸氣噴射清洗機清洗。因為它們會導致下列區域滲水和劣化：密封部份(車輪和搖臂軸承、前叉和煞車)、電器組件(接頭、端子、儀錶、開關和照明燈)、通氣軟管和通風管。
- 對於配備擋風鏡的機車：切勿使用強效型清潔劑或硬海綿，因為它們會使擋風鏡變模糊或刮傷。如果不確定是否會造成刮傷時，您可在擋風鏡的邊角一小部份先進行測試。

### 在一般環境騎乘後

以溫水、中性清潔劑和軟性乾淨的海綿去除污垢，然後用清水徹底沖洗乾淨。使用牙刷或瓶刷來清潔難以觸及的地方。在清潔之前，可用溼布覆蓋有頑強污垢和昆蟲屍體的地方數分鐘，這樣會有比較好的清潔效果。

### 在海邊或鹽份飛揚的環境騎乘後

因為海鹽或路上飛揚的鹽份與水結合後，具有極度的腐蝕能力。所以在海邊或鹽份飛揚的路面上騎乘之後，請執行下列步驟。

1. 在引擎冷卻之後，用冷水和中性清潔劑清洗機車。

### 注意

切勿使用溫水，因為溫水會加強鹽份的腐蝕性。

2. 在所有金屬表面上(包含鍍鉻和鍍鎳表

面)噴灑一層防鏽劑，以防生鏽。

## 清洗之後

1. 使用麂皮或吸水布擦乾機車。
2. 使用銜亮光劑擦亮銜、鋁合金及不鏽鋼等部品(包含排氣管)。即使不鏽鋼排氣管因高溫產生褪色的現象，也可獲得改善。
3. 欲避免腐蝕，建議在所有金屬表面上(包含鍍銻和鍍鎳表面)噴灑一層防鏽劑。
4. 噴霧油可用來當成去除任何灰塵的萬用清潔劑。
5. 修補因石頭等東西所造成的輕微烤漆損傷。
6. 將所有烤漆表面打蠟。
7. 機車完全乾燥之後，才可存放或覆蓋機車。

## 警告

煞車或輪胎上的污染物可能會造成機車失控。

- 確定煞車或輪胎上沒有油脂或蠟。必要時，請以規定的煞車碟盤清潔劑或丙酮清潔煞車碟盤和煞車來令片，並使用溫水和中性清潔劑清洗輪胎。
- 騎乘機車之前，請測試煞車性能和轉彎性能。

## 注意

- 請噴上適量的噴霧油和蠟，並將多餘的擦拭掉。
- 不可在塑膠或橡膠零件上塗抹噴霧油或蠟，但可使用合適的保養產品進行保養。
- 避免使用研磨拋光化合物，因為會磨損烤漆。

## 註

- 有關可使用哪些產品，請向山葉服務網洽詢。
- 當機車置放或騎乘於潮濕與溫差大的環

境(例如：下雨天或洗車.....等)，各燈類的透鏡內部可能會因內、外側的溫度不同，凝結成霧氣並附著於透鏡內部表面。霧氣的產生是屬於自然正常現象，機車在通風環境並點燈一段時間後，即可減少透鏡內霧氣的凝結。

TNB50114

## 存放

### 短時間

請將機車存放在乾冷的地方，必要時用防塵罩覆蓋以阻隔灰塵。在覆蓋機車前，確定引擎和排氣管已經完全冷卻。

### 注意

- 在機車仍舊潮溼的狀態下，將它放置於通風不良的房間或蓋上防塵罩，這會使溼氣侵入並導致鏽蝕。
- 欲避免鏽蝕，不可將機車放置於潮溼的地下室、畜舍(因為有阿摩尼亞)和存放強烈化學物質的地方。

### 長時間

在存放機車數個月之前：

1. 請遵照本章內「保管」一節的所有指示。
2. 汽油箱加滿汽油並添加汽油穩定劑(若可購得)，以避免汽油箱生鏽及汽油變質。
3. 執行下列步驟可避免汽缸、活塞環等零件生鏽。
  - a. 拆下火星塞蓋和火星塞。
  - b. 將一茶匙的引擎機油倒入火星塞孔內。
  - c. 將火星塞裝回火星塞蓋上，然後把火星塞放在汽缸頭上讓電極搭鐵(這可避免在下個步驟使火星塞產生火花)。
  - d. 以起動馬達運轉引擎數次(這會讓汽

# 機車的保管和存放

---

---

缸壁塗佈機油)。

- e. 自火星塞蓋上拆下火星塞，然後安裝火星塞和火星塞蓋。

## **警告**

**為避免因火花所引起的損壞或傷害，在運轉引擎前請確實將火星塞的電極搭鐵。**

---

4. 潤滑所有控制鋼索、握把、把手和側支架/主支架的所有樞軸點。
5. 檢查並必要時調整胎壓，然後使用主支架駐車。另外，請每個月旋轉車輪一次，不要停留在相同位置，避免輪胎因固定在某一點而產生劣化。
6. 用塑膠袋包覆消音器排氣口，避免溼氣進入。
7. 拆下電瓶並充飽電，將它存放在乾冷的地方，並且每個月充電一次。不可將電瓶存放在過冷或過熱的地方(低於0°C或高於30°C)。有關更多存放電瓶的資訊，請參閱 6-14 頁。

## **7**

### **註**

存放機車之前請進行任何必要的檢修。

---

TPA10132

## 規格表

### 尺寸

全長	1790 mm
全寬	685mm
全高	1145 mm
座高	770 mm
軸間距離	1275 mm
最低地上高	110 mm
最小迴轉半徑	1.9 m

### 重量

裝備重量	100 kg
------	--------

### 引擎

種類	氣冷/4行程/2汽門 單頂上凸輪軸(SOHC)
汽缸數配置	臥式單汽缸
總排氣量	124 cm <sup>3</sup>
內徑×行程	52.4mm × 57.9 mm
起動方式	電動

### 引擎機油

推薦機油	YAMALUBE
類型	SAE 10W-40
定期更換油量	800 ± 50 c.c.

### 齒輪油

推薦齒輪油	YAMAHA齒輪油
類型	SAE 10W-30
定期更換油量	100 c.c. ± 10 c.c.

### 汽油

汽油供給方式	電子汽油噴射(間接)
--------	------------

### 前輪胎

型式	無內胎式
尺寸	100/90-10 56J
製造商/型號	MAXXIS/M-6219T

### 後輪胎

型式	無內胎式
尺寸	100/90-10 56J
製造商/型號	MAXXIS/M-6220Y

### 負荷

總載重限制	158kg
-------	-------

### 前煞車

型式	碟式煞車
----	------

### 後煞車

型式	鼓式煞車
----	------

### 前懸吊

型式	望遠鏡式前叉
----	--------

### 後懸吊

型式	整體搖擺式
----	-------

### 電瓶

型式	GTX5L-BS or YTX5L-BS
電壓及容量	12V, 4Ah (10HR)

### 前燈

型式	鹵素燈泡
----	------

### 燈泡和瓦特數

前燈	12V 35W/35W × 1
後燈/煞車燈	12V 5W/21W × 1
牌照板燈	12V 5W × 1 (後燈共用)
前 / 後方向燈	12V 10W × 4
前位置燈	12V 3W × 2

## 識別號碼記錄欄

請將引擎號碼及車體號碼記在下面的相關欄位上，以便向山葉服務網訂購備用零件時有所幫助，或在機車遭竊時做為參考使用。

引擎號碼：

車體號碼：

## 引擎號碼

TRA50110

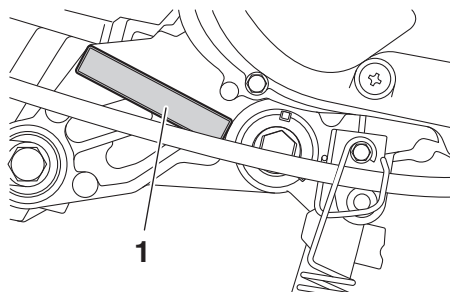

1. 引擎號碼

引擎號碼壓印在如圖所示的曲軸箱上。

## 車體號碼

TRB10110

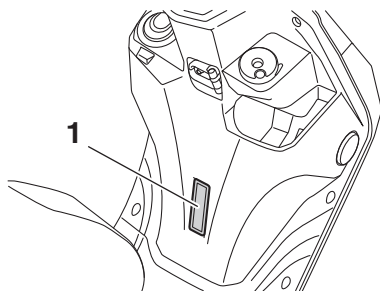

1. 車體號碼

車體號碼壓印在如圖所示的車架上。取下蓋子，即可看見車體號碼。

## 機車資料記錄

此機型的ECU可搜集、記錄該機車機件的運轉資訊，用以協助故障診斷及車輛的研究。這些資訊必須使用特殊的診斷工具連接至機車的FI診斷接頭後才能取得，例如於執行保養檢查或維修程序時。

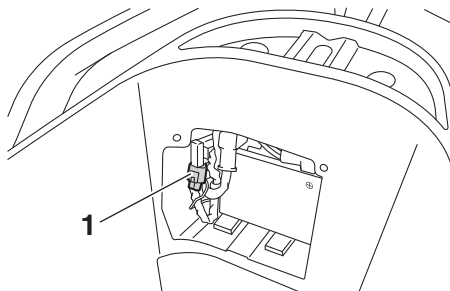

1. FI 診斷接頭

雖然感知器和記錄的資料會因機型而不同，但主要的資料為：

- 機車狀態及引擎性能資料。
- 汽油噴射與排放相關資料。

除非有下列情況，山葉機車公司不會將這些資料洩漏給第三方：

- 經車輛所有人或使用人同意。
- 法律規定必須時。
- 因訴訟而需提交法院時。
- 因研究開發之用途，且該資料內容與個別機車或車主無關時。





台灣山葉機車工業股份有限公司  
320 桃園市中壢區中華路二段3號



**行動條碼：**

若您的行動電話有QR條碼辨識功能請以行動電話  
拍攝左方的QR條碼便可快速連結YAMAHA行動網站

官方網站 <https://www.yamaha-motor.com.tw>

珍惜地球資源

本手冊內頁使用再生紙印製

2018.01  